

РУКОВОДСТВО К WEB-ИНТЕРФЕЙСУ

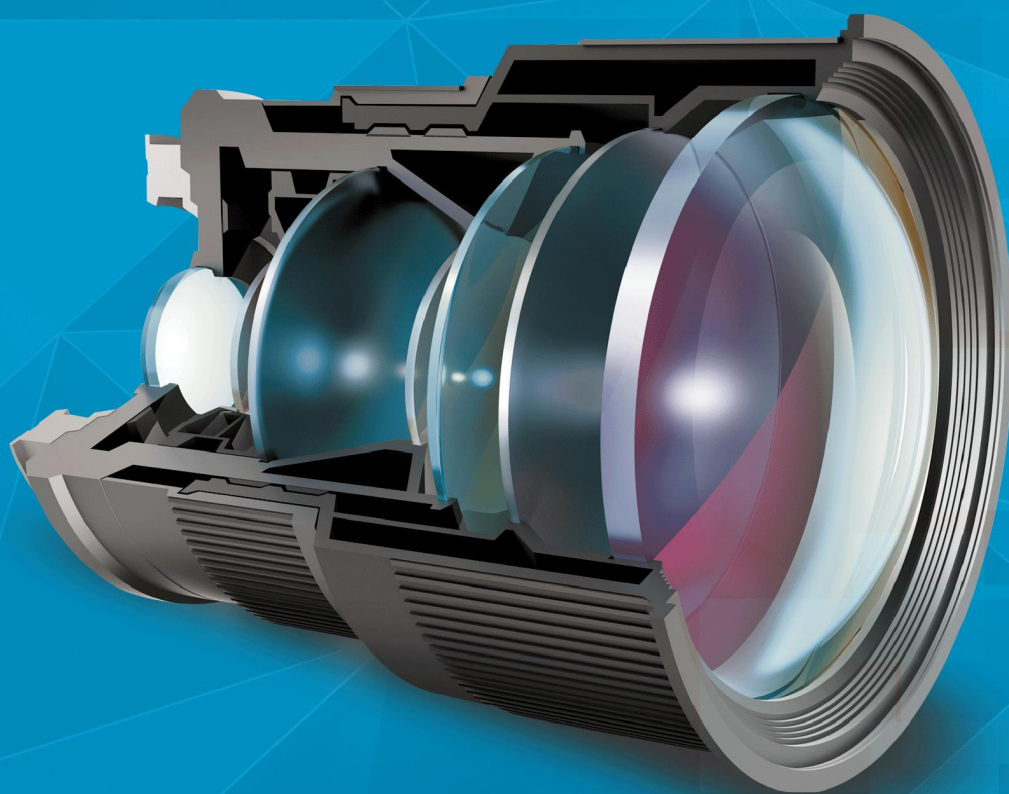

КАМЕРЫ IP EYE КАЧЕСТВО В ДЕТАЛЯХ



IP EYE
ВИДЕТЬ ВСЕ

8 800 100 39 45
бесплатно для звонков по России

(495) 363-47-09
Москва

(812) 385-77-49
Санкт-Петербург

СОДЕРЖАНИЕ

I. ПОДКЛЮЧЕНИЕ КАМЕРЫ.....	3
1.1. Подключение к локальной сети.....	3
1.2. Соединение с устройствами воспроизведения/записи звука	3
1.3. Соединение с USB устройствами.....	4
II. БАЗОВЫЕ НАСТРОЙКИ.....	5
2.1. Первоначальные настройки.....	5
2.2. Окно просмотра видео	7
2.2.1. Настройки	8
2.2.2. Цифровой зум	8
2.2.3. Скриншот и запись видео.....	8
2.2.4. Динамик.....	9
2.2.5. Микрофон	9
2.2.6. Тип потока	9
2.2.7. Масштабирование	9
2.2.8. Тип видео	9
2.2.9. Цветовая схема.....	9
2.2.10. Управление PTZ	10
2.2.11. Функции PTZ	10
III. НАСТРОЙКИ НАВИГАЦИОННОГО МЕНЮ.....	11
3.1. Облако IPEYE	11
3.2. Системные настройки.....	12
3.2.1. Система	12
3.2.2. Система	12
3.2.3. Обслуживание	13
3.3. Сеть и сервисы.....	14
3.3.1. Сеть.....	14
3.3.2. FTP	15
3.3.3. SMTP.....	15
3.3.4. QoS.....	16
3.3.5. IGMP.....	17
3.3.6. Port.....	17
3.4. Параметры изображения.....	18
3.4.1. Основные настройки	18
3.4.2. Настройки экспозиции	19
3.4.3. Настройки эффектов.....	20
3.5. Видео и звук	22
3.5.1. Видео.....	22
3.5.2. Наложение текста.....	23
3.5.3. Детекция движения	23
3.5.4. Маска конфиденциальности	24
3.5.5. Путь к файлам	24
3.5.6. Аудио.....	25
3.6. Управление PTZ	26
3.7. Настройка тревог	27
3.8. Параметры записи.....	28
3.8.1. Настройки.....	28
3.8.2. Воспроизведение	29
3.9. Пользователи	30
3.10. Пользователи	31

I. ПОДКЛЮЧЕНИЕ КАМЕРЫ

1.1. Подключение к локальной сети

Схема подключения камеры к локальной сети или компьютеру приведена на рисунке 1.1.

Рисунок 1.1-1

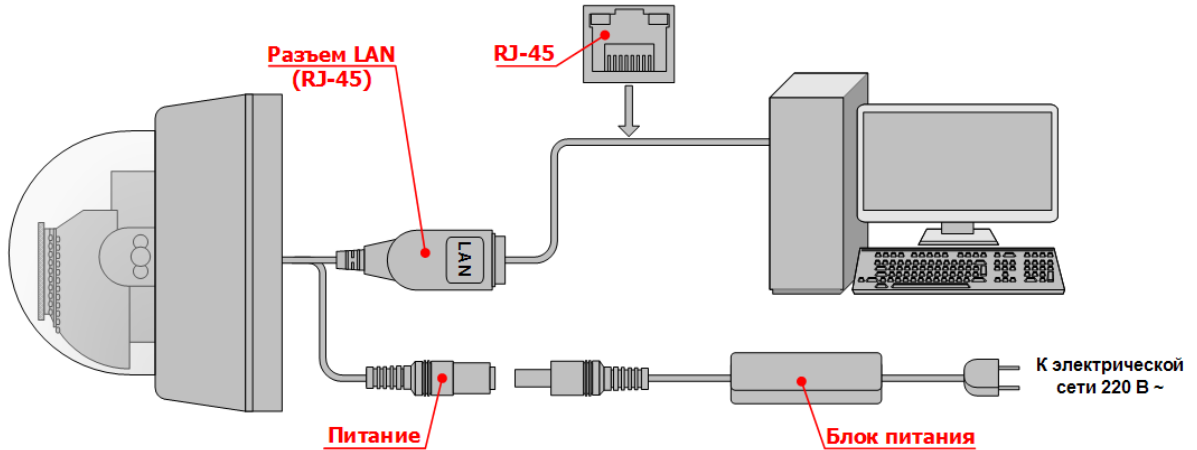

Для включения камеры и просмотра изображения с нее необходимо:

1. Подключить камеру, при помощи комплектного блока питания, к электрической сети 220В ~. (если используется POE-свитч, то необходимости подключения блока питания нет).

Внимание! При использовании POE-свитча, необходимо помнить, что камеры работают по стандарту 802.3 af, метод А.

2. Соединить сетевой разъем камеры с сетевым разъемом ПК, видеорегистратора, либо коммутационного устройства (свич, роутер).

1.2. Соединение с устройствами воспроизведения/записи звука

Схема соединения камеры с устройствами воспроизведения и записи звука приведена на рисунке 1.2.

Рисунок 1.2-1

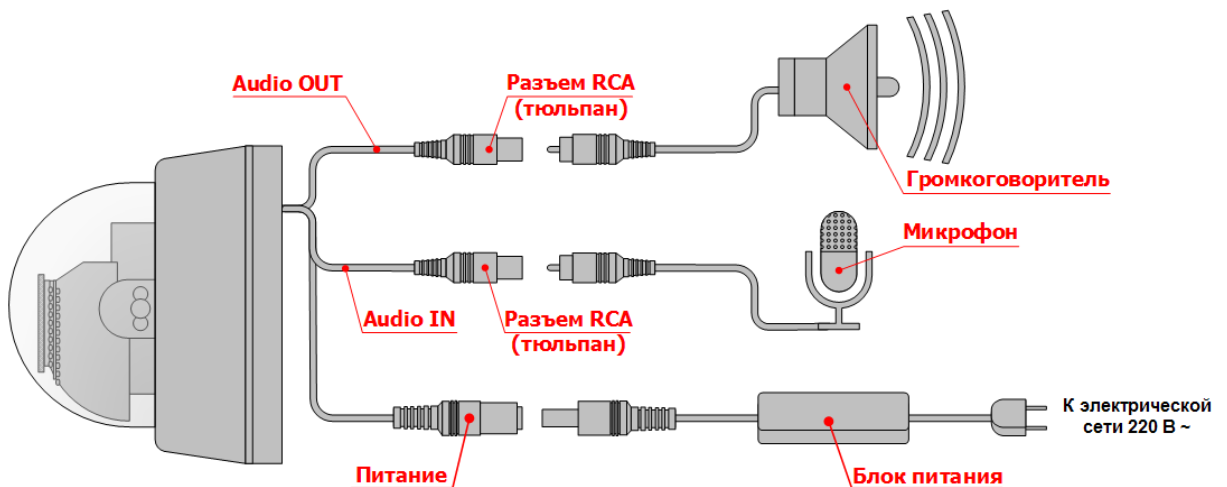

В качестве микрофона и громкоговорителя должны быть использованы специальные устройства, предназначенные для эксплуатации в системах видеонаблюдения.

1.3. Соединение с USB устройствами

Схема соединения камеры с USB устройствами приведена на рисунке 1.3.

Рисунок 1.3-1

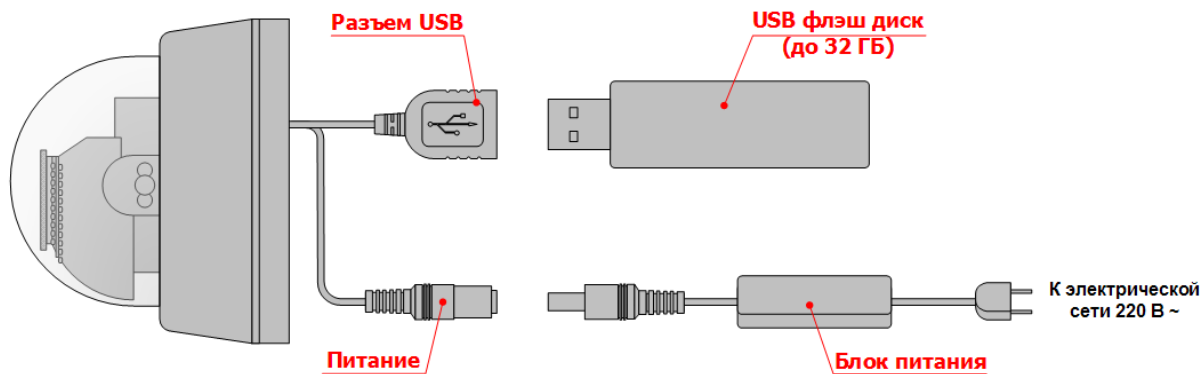

На текущий момент в качестве USB устройств могут использоваться только внешние хранилища информации, предназначенные для записи на них видео/аудиоданных с камеры.

Внимание! Рекомендуется использовать USB-флэш устройства, с поддержкой стандарта USB 2.0., не более 32 Гб.

II. БАЗОВЫЕ НАСТРОЙКИ

2.1. Первоначальные настройки

Для того чтобы осуществить настройку камеры, необходимо:

1. В браузере открыть страницу с адресом IP-камеры. (см. рис 2.1.)

рис. 2.1.-1



Внимание! Для корректного открытия страницы с интерфейсом IP-камеры, необходимо подключить камеру к сети с соблюдением следующих условий:

- Компьютер, с которого осуществляется подключение к камере, должен находиться в одной с ней подсети. К примеру, если адрес камеры: 192.168.0.123, то адрес компьютера должен быть в той же подсети и находиться в диапазоне адресов 192.168.0.1-192.168.0.255.
- Камера должна быть подключена к роутеру, либо к коммутатору, имеющему доступ в интернет. То есть основной шлюз доступа в интернет должен также находиться в диапазоне адресов 192.168.0.1-192.168.0.255 и должен быть указан в качестве основного шлюза в настройках IP камеры.
- Адрес камеры не должен совпадать с другим устройством в текущей сети.

Для перевода IP-адреса камеры в текущую для компьютера подсеть, можно использовать утилиту «IPEYE HELPER», которую можно скачать с сайта www.ipeye.ru, раздел «Загрузки», подраздел «Программы».

По умолчанию IP адрес камеры – **192.168.0.123**;

Логин для входа - **admin**;

Пароль для входа – **admin**

Внимание!

1. Рекомендуется использовать Internet Explorer, версии 8.0 и выше. В случае использования другого браузера, перечень необходимых для установки в процессе подключения к камере посредством браузера плагинов может отличаться от указанных в настоящем руководстве.

Если плагины не устанавливать, то ряд настроек, связанных с отображением видео, либо с вызовом информации с flash – карты, будут недоступны. Однако основные настройки можно будет произвести.

2. Желательно запускать браузер от имени администратора. Для этого на иконке браузера необходимо нажать правой кнопкой мыши и выбрать пункт «Запуск от имени администратора» (см. 2.1.-2)

Рис. №2.1-2

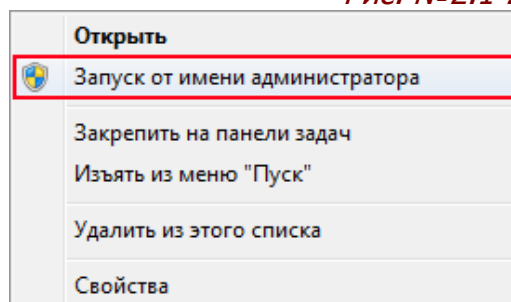

2. В браузере необходимо открыть адрес камеры, по умолчанию, либо измененный с помощью утилиты «IPEYE HELPER» новый адрес камеры в сети. После ввода адреса появится окно входа (см. рис 2.1-3).

Рис. №2.1-3

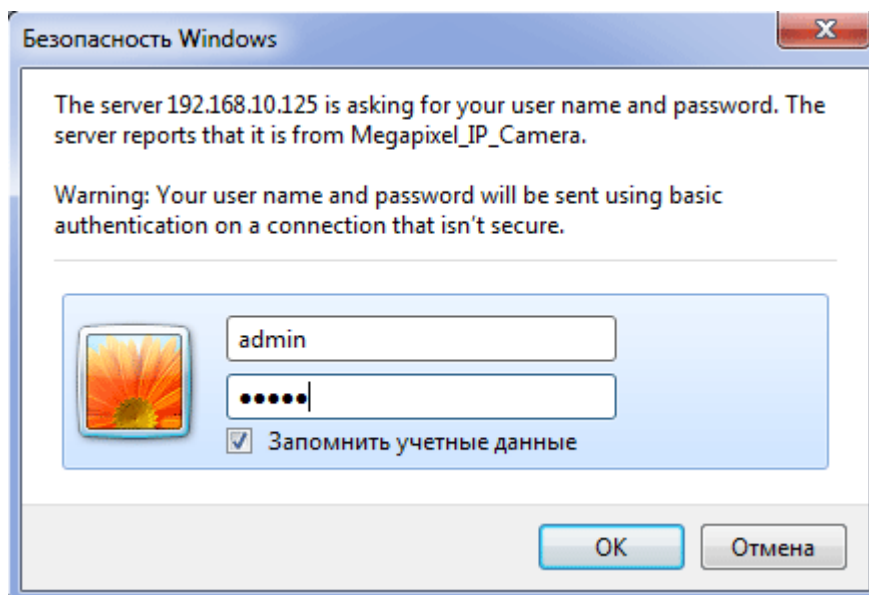

Логин для входа - **admin**;
Пароль для входа – **admin**

3. После ввода логина и пароля, в случае первого входа, в IE появится страница, отраженная на рисунке №2.1-4

Рис. №2.1-4

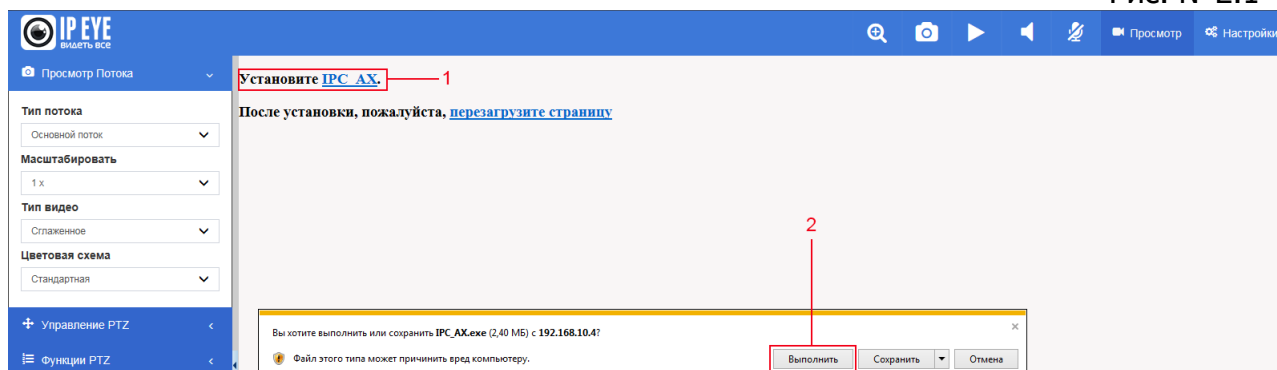

Необходимо нажать на ссылку «Установите IPC_AX» (1) и нажать на кнопку «Выполнить» (2).

4. После нажатия на кнопку, необходимо будет установить программу (см. рис. № 2.1-5).



рис. № 2.1-5

2.2. Окно просмотра видео

После входа на камеру, появится окно просмотра видео, соответствующее пункту (1 - «Просмотр»), отраженному на рис. 2.2-1. Если плагин установлен корректно, то в центральной части будет отображаться видео с камеры. В случае некорректной установки плагинов видео можно будет получить только на камерах, на которых в качестве активного типа потока будет выбран MJPEG поток. Выбрать его можно и в окне просмотра видео в меню выбора типа потока (8).

Окно просмотра состоит из 13 основных пунктов, из которых номером (1) является непосредственно окно просмотра, а далее следуют:

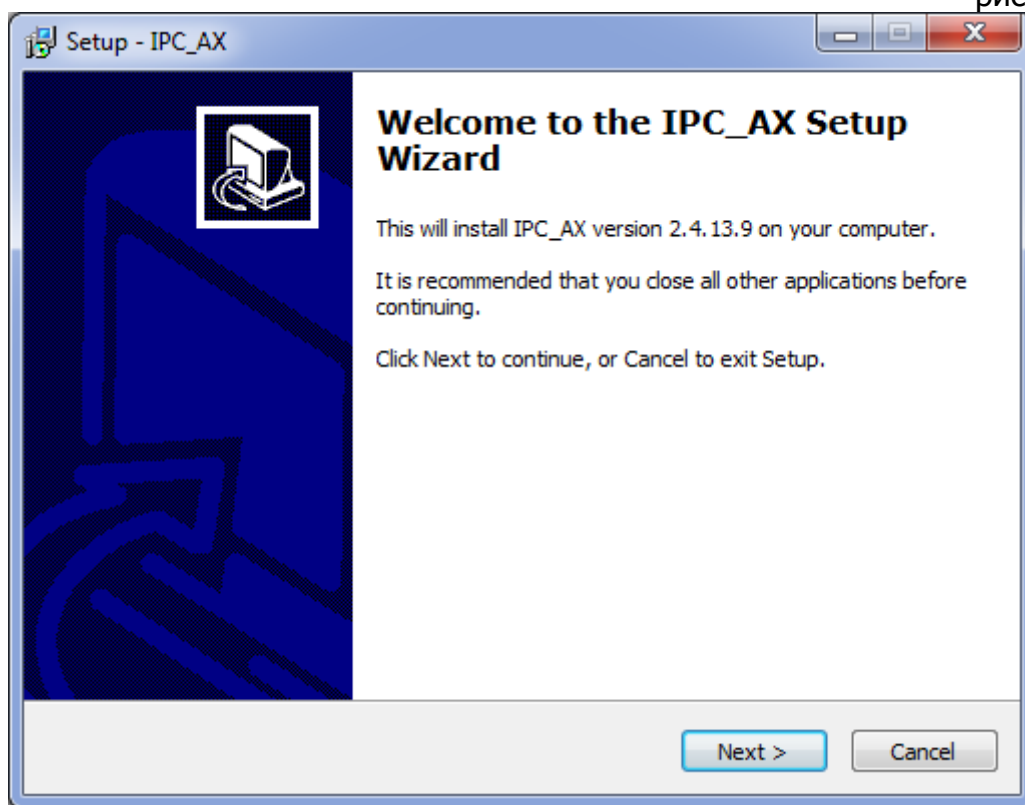
- 2 – «Настройки» – вызов раздела настроек;
- 3 – «Цифровой зум» - вызов цифрового приближения/отмена приближения;
- 4 – «Скриншот» - создание скриншота;
- 5 – «Запись» - начало записи/остановка записи;
- 6 – «Динамик» - включение/выключение динамика;
- 7 – «Звук» - включение/выключение микрофона;
- 8 – «Тип потока» - выбор типа потока видео;
- 9 – «Масштабировать» - масштаб видео в центральном окне;
- 10 – «Тип потока» - выбор типа потока по плавности;
- 11 – «Цветовая схема» - выбор схемы обработки видео;
- 12 – «Управление PTZ» - раздел управления PTZ;
- 13 – «Функции PTZ» - раздел настроек функций PTZ.

14-й пункт на рисунке 2.2-1 скрывает/раскрывает боковую панель.

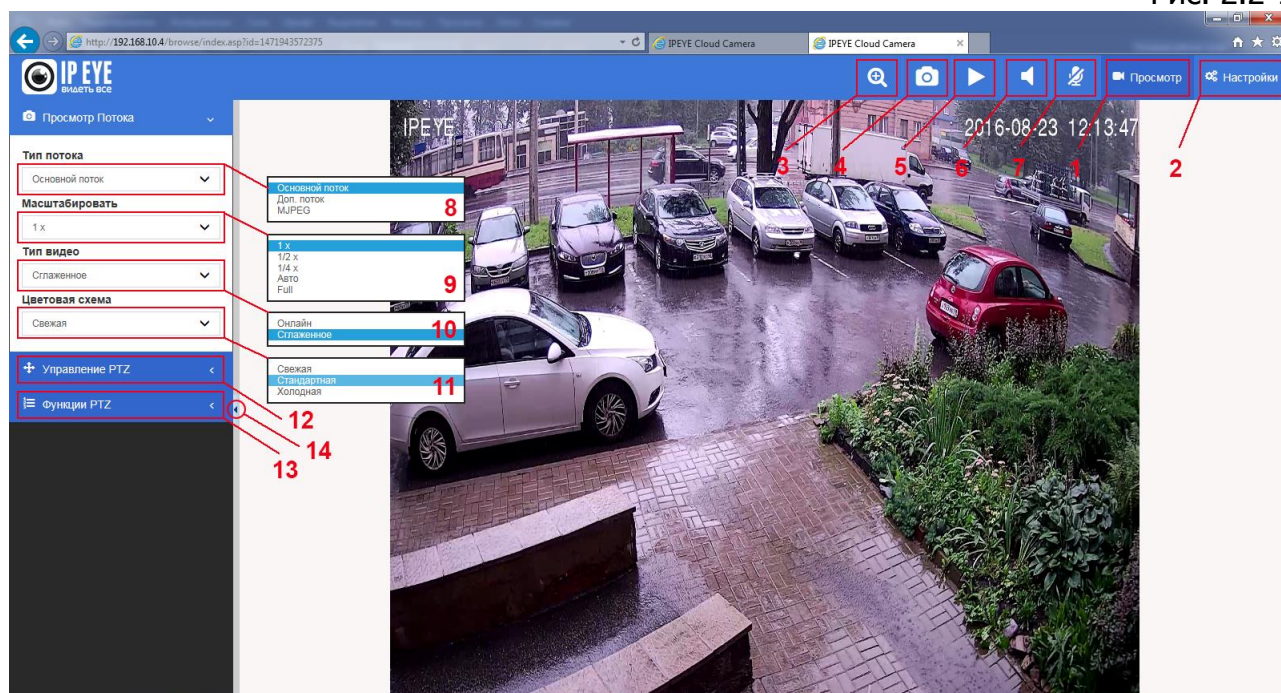

2.2.1. Настройки

Нажатие на кнопку (2 – «Настройки») вызывает в левой части экрана список основных разделов настройки камеры.

2.2.2. Цифровой зум

Нажатие на кнопку (3 – «Цифровой зум») позволяет путем выделения мышью определенного участка в окне видео, осуществить цифровое приближение данного участка (см. рис. 2.2.2-1).

Возврат к полному экрану осуществляется при повторном нажатии на кнопку, которой меняется на значок лупы со знаком «минус».

рис. 2.2.2-1

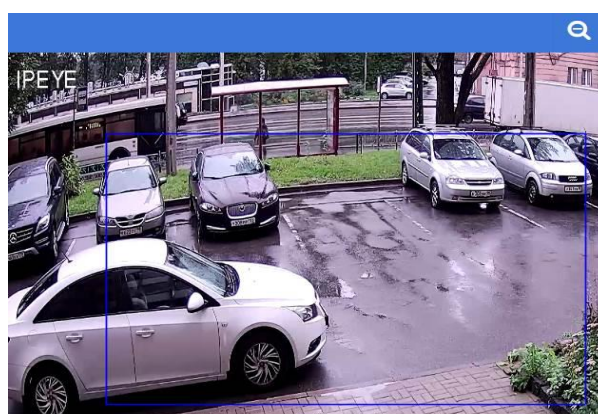

2.2.3. Скриншот и запись видео

Нажатие на кнопку (4 – «Скриншот») приводит к сохранению скриншота в папке, установленной в разделе «Видео и звук» (см. подраздел №3.5.5. «Путь к файлам»).

Нажатие на кнопку (5 – «Запись») начинает запись видео в папке, выбранной в разделе «Видео и звук» (см. подраздел №3.5.5. «Путь к файлам»). Нажатие на кнопку повторно останавливает запись.

2.2.4. Динамик

Нажатие на кнопку (6 – «Динамик»), позволяет использовать микрофон устройства, с которого осуществляется доступ к настройкам IP камеры для передачи звуковых сообщений на динамик, подключенный к камере (если такой имеет место).

2.2.5. Микрофон

Нажатие на кнопку (7 – «Микрофон»), позволяет прослушать аудиопоток со встроенного, либо с подключенного к камере микрофона. Повторное нажатие отключает аудиопоток.

Внимание!

Для прослушивания аудиопотока через браузер, рекомендуется использование кодека G711-и. При установке кодека AAC звук будет доступен в сторонних программных продуктах (VLC, Trassir, Линия и т.п.)

2.2.6. Тип потока

Выбор из выпадающего списка (8 - «Тип потока») вызывает список потоков, доступных для текущей модели камеры. Выбранный поток будет отображаться в центральной части экрана при нажатии на кнопку (1 – «Просмотр»).

Максимальное количество потоков три:

- **Основной** (основной поток камеры для компьютеров и записывающих устройств, предназначенный для записи в лучшем качестве)
- **Дополнительный** (поток камеры для просмотра конечным пользователем с мобильных устройств, либо при ограничении канала связи между камерой и средством просмотра)
- **MJPEG** – представление потока при покадровом метод видеосжатия, основной особенностью которого является сжатие каждого отдельного кадра видеопотока с помощью алгоритма сжатия изображений JPEG

2.2.7. Масштабирование

Пункт (9 – «Масштабировать») необходим для выбора размера видео относительно полного экрана. По умолчанию существует несколько вариантов:

- **1x** – базовый размер;
- **1/2x** – ½ базового размера;
- **1/4x** – ¼ базового размера;
- **авто** – Пропорционально вписывает картинку в экран по наибольшей стороне;
- **full** – Вписывает картинку в свободную зону экрана.

2.2.8. Тип видео

Пункт (10 – «Тип видео») предоставляет выбор между вариантом «Онлайн», позволяющем получить картинку в онлайн режиме и «Сглаженное», допускающие наличие буфера для ровности получения картинки.

2.2.9. Цветовая схема

Пункт (11 – «Цветовая схема») позволяет выбрать одну из стандартных цветовых схем.

2.2.10. Управление PTZ

Пункт (12 – «Управление PTZ») вызывает выпадающее меню отраженное на рисунке 2.2.10-1

Рис. 2.2.10.-1

Здесь отражены управление поворотным механизмом управления камеры, регулировка диафрагмы, фокуса, зума, в случае наличия у камеры моторизованного объектива и поворотного механизма.

Выпадающие меню «Гориз.скор.» и «Верт.скор» регулируют скорость поворота при регулировке поворотного механизма стрелками управления PTZ.

«Скорость фокуса» и «Скорость зума» регулируют соответственно - скорость фокусировки и опции оптического приближения/удаления.

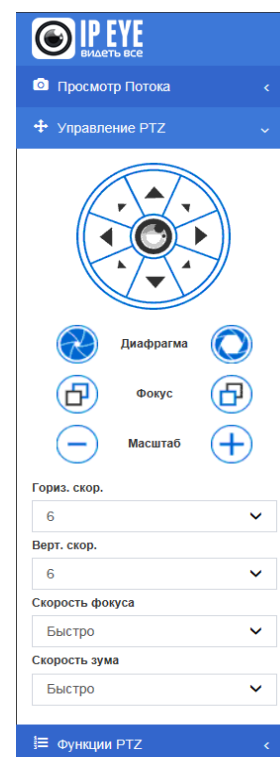

2.2.11. Функции PTZ

Пункт (13 – «Функции PTZ») вызывает выпадающее меню, отраженное на рисунке 2.2.11-1

Рис. 2.2.11.-1

Для камер с моторизованным оптическим объективом и с поворотным механизмом, в этом разделе меню возможны:

3. Настройка предустановок. Возможна установка предустановки, ее изменение и вызов существующей.
4. Вызов настроенных маршрутов.

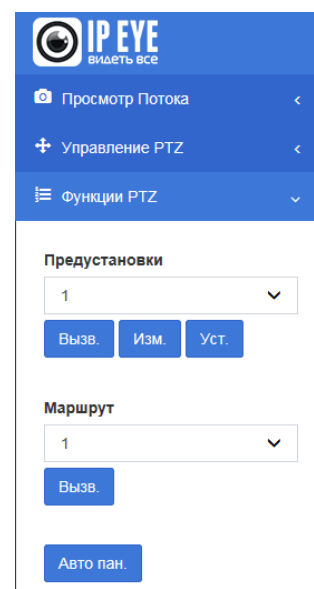

III. НАСТРОЙКИ НАВИГАЦИОННОГО МЕНЮ

Меню состоит из следующих основных настроек:

1. **Облако IPEYE** – настройка и подключение камеры к облачному сервису;
2. **Системные настройки** – Информация об основных настройках камеры, настройка времени и обслуживание камеры;
3. **Сеть и сервисы** – Сетевые настройки камеры, настройка портов, FTP, Mail;
4. **Параметры изображения** – Настройки параметров отображения – яркости, контрастности, баланса белого, эффектов;
5. **Видео и звук** – Настройки видеопотоков, настройка датчиков движения, настройка эффектов, маски конфиденциальности, ROI, настройка аудио;
6. **Управление PTZ** – Настройка и управление PTZ\$
7. **Настройка тревог** – Настройка тревог, сообщений о них, расписания тревог.
8. **Параметры записи** – Настройка записи на съемный носитель, просмотр видео с носителя.
9. **Пользователи** – Настройка пользователей;
10. **Системный журнал** – журнал системных сообщений.

3.1. Облако IPEYE

После нажатия на кнопку “Настройки” выберите слева из списка (1 - “Облако IPEYE”). В центральной части укажите **логин** и **пароль** от сервиса www.ipeye.ru (2) и (3). Если Вы еще не зарегистрированы на сервисе, то это можно сделать, перейдя по ссылке “**Вход в личный кабинет**” (см. рис. № 3.1.-1)

В полях “**Логин от камеры**” (4) и “**Пароль от камеры**” (5) необходимо указать логин и пароль от камеры.

Чтобы все прошло удачно, в правой части “**Статус сервиса**” должны отображаться:

(6) - ID камеры

(7) - доступность сервиса из браузера

(8) - доступность интернета для камеры. Именно параметр (8) является основным для подключения.

Рис № 3.1.-1

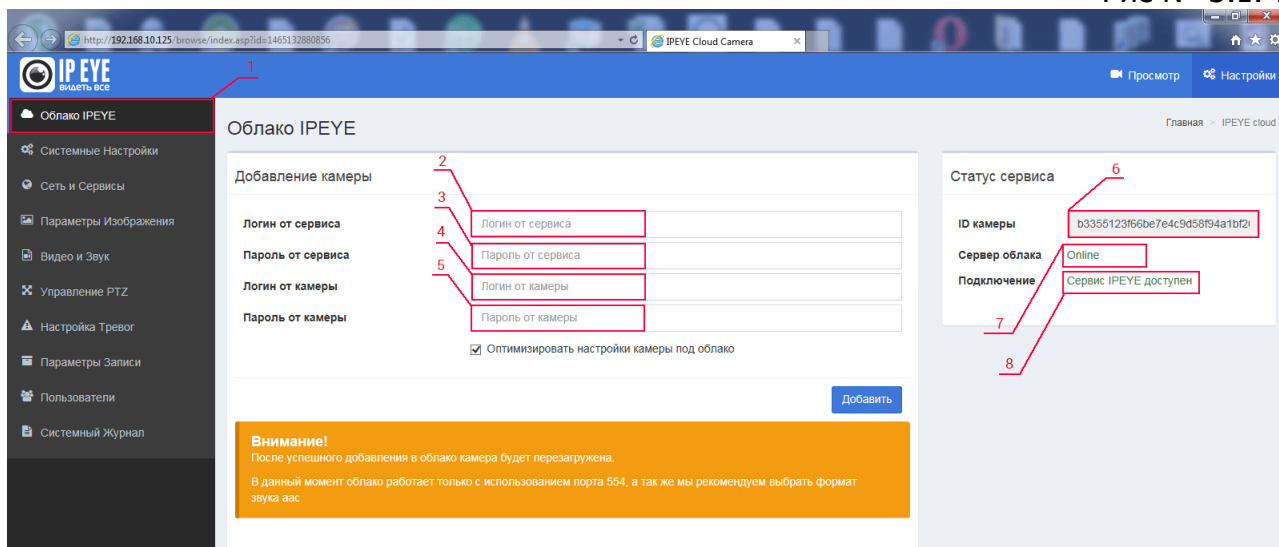

3.2. Системные настройки

Данный раздел представляет собой описание основных настроек камеры, с помощью него настраивается время, либо производится загрузка прошивки/сброс камеры на заводские установки.

Раздел состоит из трех подразделов:

1. Система
2. Время
3. Обслуживание

3.2.1. Система

Данный подраздел служит для вывода основной информации о камере, основных сетевых настройках, настройке тревог, информации о настройке видео потоков.

Внешний вид вкладки представлена на рис. 3.2.1-1

Рис. 3.2.1-1

Системные настройки

Системные настройки

Система | Время | Обслуживание

Основная информация

Версия	V1.04.10-160314
Временная зона	GMT+03:00
Информация о продукте	IPC-D22000 series
Версия Firmware	1000_2MPL_4MP_5MP_CLOUD_ONVIF 2016-08-10 15:29:55
Серийный номер	071D3E2ECA42

Сетевые настройки

MAC адрес	00-2A-2A-23-C9-4F
IP адрес	192.168.10.4
Шлюз	192.168.10.1
Маска подсети	255.255.255.0

Настройки тревог

Alarm server 1 IP	0.0.0.0
Alarm server 2 IP	0.0.0.0
Alarm server 3 IP	0.0.0.0

Настройки NTP

NTP сервер	192.168.1.100
------------	---------------

Настройки видео

Общие параметры видео

Яркость	128
Насыщенность	128
Контраст	128
Резкость	128

Основной поток

Разрешение	1280x1024
Битрейт	10800 kbps (вкл. 1024 kbps)
Количество кадров	25
IP порт	50

Дополнительный поток

Разрешение	640x480
Битрейт	1080 kbps (вкл. 1024 kbps)
Количество кадров	25
IP порт	50

Настройки MJPEG видео

Разрешение	1280x720
Количество кадров	1

3.2.2. Система

Подраздел «Время» необходим для установления настроек времени на камере и синхронизации времени на камере с временем на устройстве, к ней подключенном, либо на NTP сервере. Внешний вид вкладки представлен на рисунке №3.2.2-1.

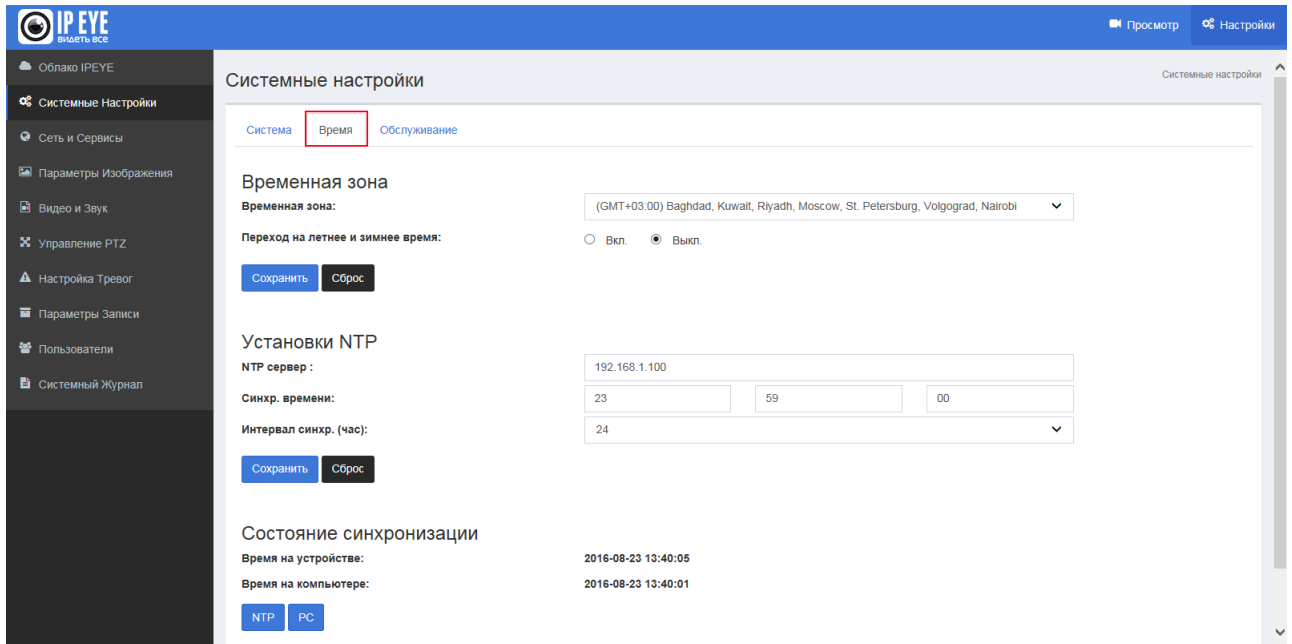

3.2.3. Обслуживание

Подраздел «Обслуживание» предназначен для:

- Обновления прошивки;
- Сброса к заводским настройкам;
- Перезагрузки камеры

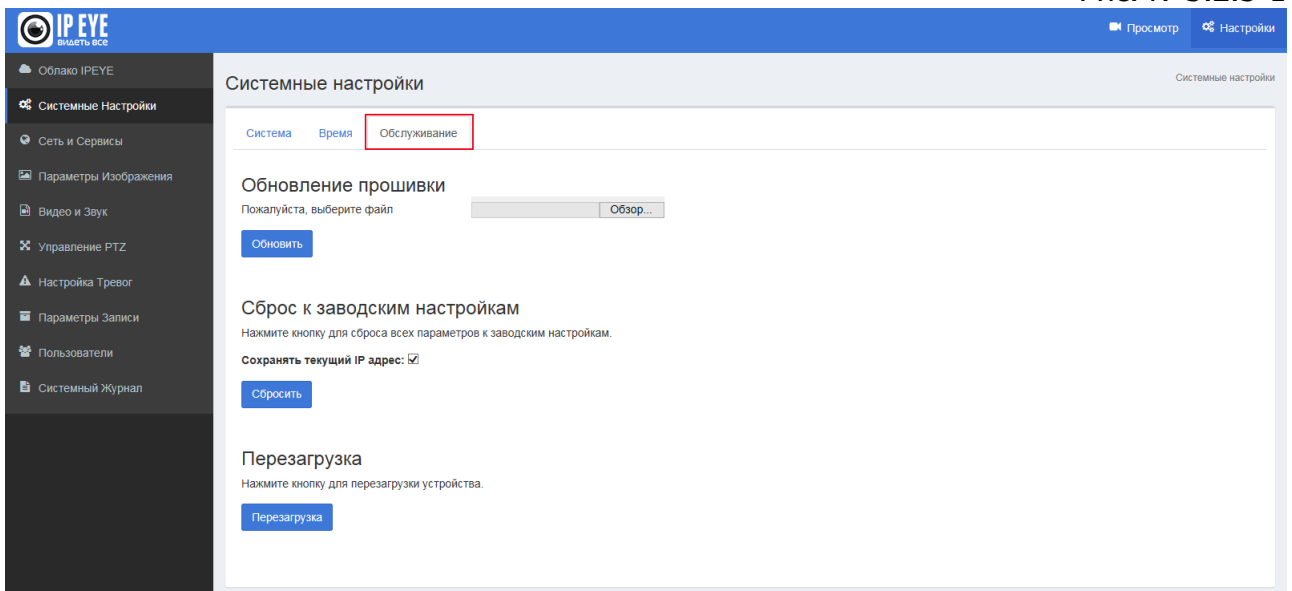

3.3. Сеть и сервисы

Данный раздел состоит из следующих подразделов:

- **Сеть** – основные настройки – DHCP, IP-адрес, маска подсети, шлюз, DNS;
- **FTP** – настройки FTP для отправки событий;
- **SMTP** – настройки почты для отправки событий;
- **QoS** – настройки QoS – (Quality of Service - Качество обслуживания) Данная настройка необходима, чтобы передача данных от камеры соответствовала политике трафика, внутри сети, в которой она работает. Качество может быть определено как, например: высокая надежность, высокая пропускная способность, низкая задержка.
- **IGMP** – настройки IGMP - (internet Group Management Protocol — протокол управления группами Интернета) протокол управления групповой (multicast) передачей данных в сетях, основанных на протоколе IP. IGMP используется маршрутизаторами и IP-узлами для организации сетевых устройств в группы
- **PORT** – настройка портов (веб порт, порт видео и т.д.)

3.3.1. Сеть

В данном подразделе присутствует 6 основных настроек:

- 1 – «**DHCP**» - как камера будет подключаться к устройству. Если здесь стоит «Вкл.», то дальнейшие настройки не актуальные;
- 2 – «**IP адрес**» - здесь вручную может быть указан адрес камеры;
- 3 – «**Маска подсети**» - здесь указывается маска подсети;
- 4 – «**Шлюз**» - здесь указывается шлюз. Обычно это адрес роутера, либо управляемого свитча, обычно имеющего доступ в интернет;
- 5 – «**Основной DNS сервер**» - Основной DNS сервер. Можно указать 8.8.8.8
- 6 – «**Дополнительный DNS сервер**» - Дополнительный DNS сервер. Можно указать 8.8.4.4

Внешний вид вкладки представлена на рисунке 3.3.1-1

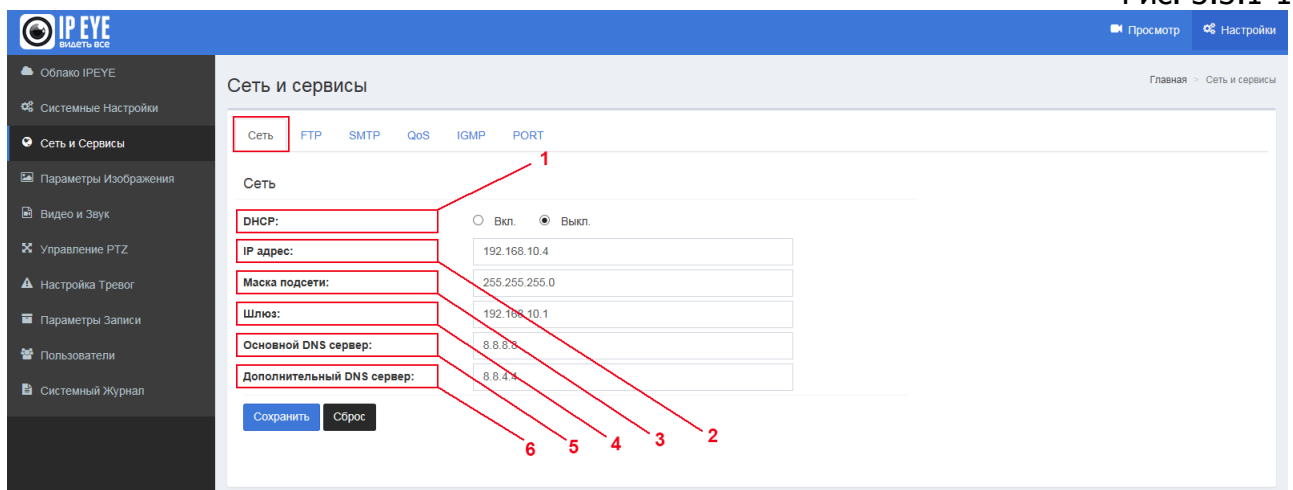

3.3.2. FTP

В данном подразделе присутствует ряд настроек, необходимых для загрузки сообщений тревог, либо скриншотах на ftp.

- 1 – «Сервер» - здесь указывается адрес сервера в формате 0.0.0.0
- 2 – «Порт» - здесь указывается порт доступа к серверу. Обычно по умолчанию – 21 порт.
- 3 – «Пользователь» - имя пользователя для авторизации на FTP
- 4 – «Пароль»
- 5 – «Директория загрузки» - указывается директория загрузки, без закрывающего slash-а
- 6 – «Имя файла скриншота» - имя, с которого будет начинаться название файла
- 7 – «Номер скриншота» - укажите номер скриншота
- 8 – «Интервал скриншотов» - скриншот будет отправляться в интервал не чаще чем один раз в указанное количество секунд.

Внешний вид вкладки представлен на рис. 3.3.2-1

Рис. 3.3.2-1

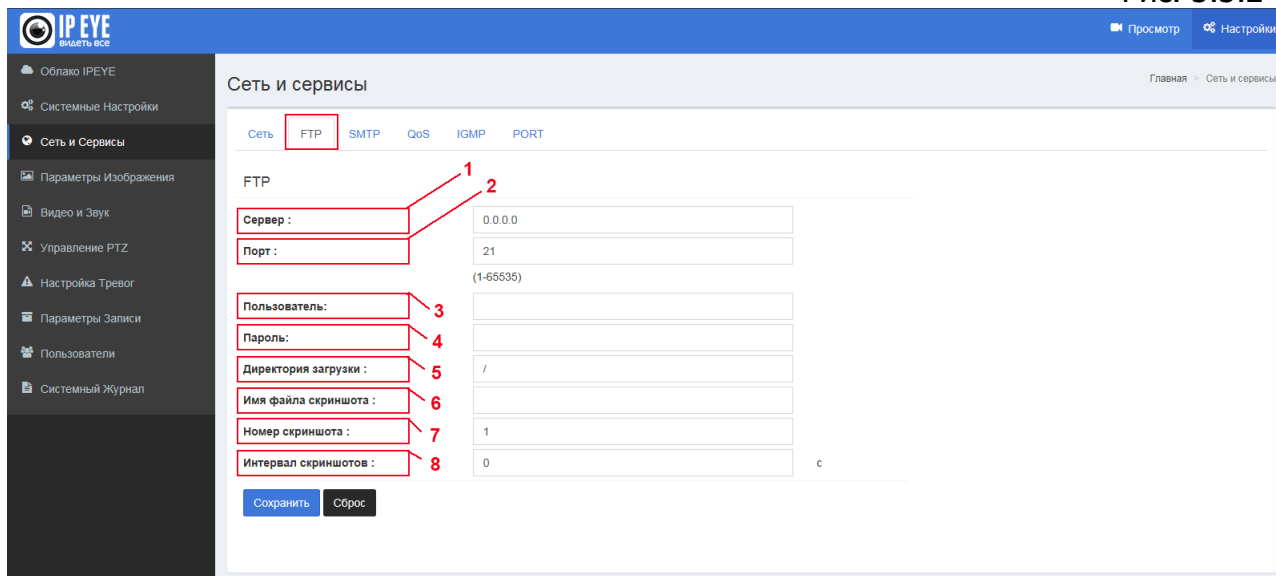

Внимание! Отправка скриншотов на FTP осуществляется после настройки детектора движения, в разделе «Видео и звук», подраздел «Детекция движения»

3.3.3.SMTP

В данном подразделе необходимо заполнить стандартные данные для авторизации на SMTP сервере:

- 1 – «Сервер» - адрес сервера, в формате 0.0.0.0;
- 2 – «Порт» - порт доступа к серверу;
- 3 – «SSL» - здесь проставляется галочка – необходима ли авторизация на SMTP сервере по протоколу SSL;
- 4 – «SSL порт» - в случае, если требуется авторизация по SSL требуется, то здесь указывается порт доступа;
- 5 – «Получатель» - адрес получателя письма;

- 6 – «Отправитель» - адрес отправителя письма (какой адрес будет указан в поле «от кого» пришло письмо);
- 7 – «Копия» - какой эл.почтовый адрес будет указан в поле «Копия»;
- 8 – «Авторизация» - здесь указывается – требуется ли авторизация;
- 9 – «Пользователь» - здесь указывается имя пользователя;
- 10 - «Пароль» - здесь указывается пароль.

Внешний вид вкладки представлен на рис. 3.3.3-1

Рис. 3.3.3-1

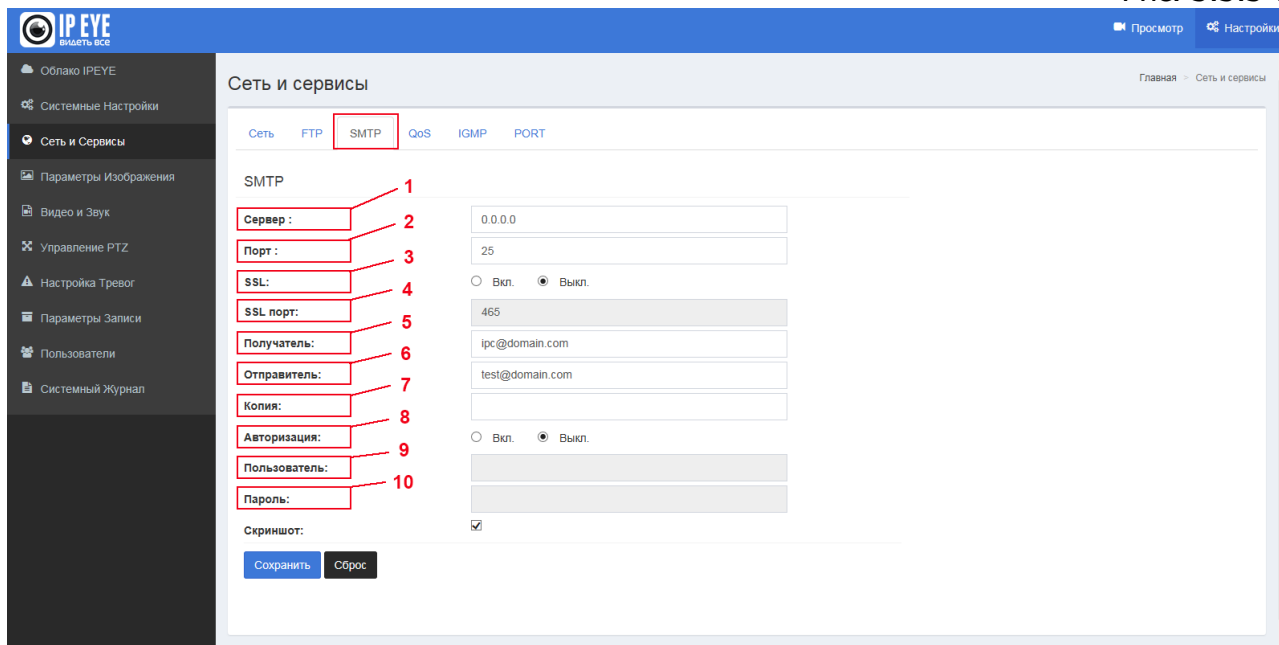

Внимание! Отправка скриншотов на SMTP осуществляется после настройки детектора движения, в разделе «Видео и звук», подраздел «Детекция движения»

3.3.4. QoS

В данном подразделе необходимо выбрать приоритет передачи данных по сети. QoS – (Quality of Service - Качество обслуживания) Данная настройка необходима, чтобы передача данных от камеры соответствовала политике трафика, внутри сети, в которой она работает. Качество может быть определено как, например: высокая надежность, высокая пропускная способность, низкая задержка.

Внешний вид вкладки представлен на рис. 3.3.4-1

Рис. 3.3.4-1

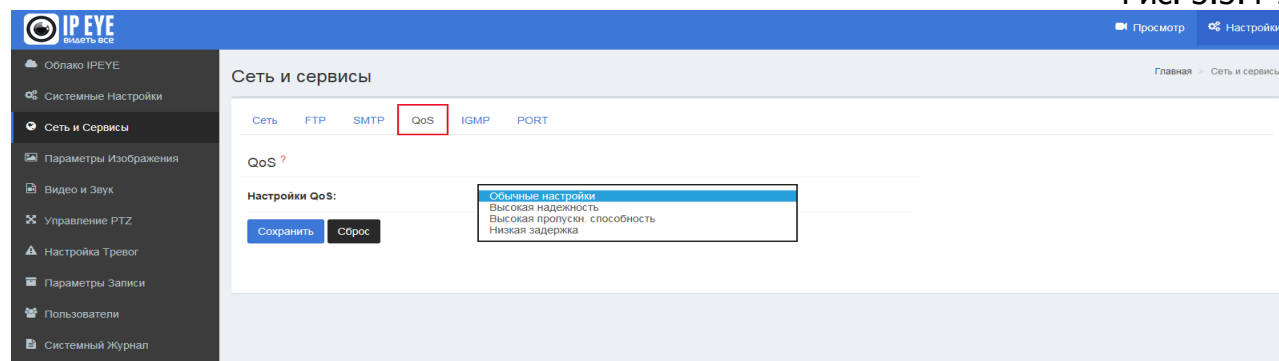

3.3.5.IGMP

В данном подразделе производятся настройки IGMP - (internet Group Management Protocol — протокол управления группами Интернета) протокол управления групповой (multicast) передачей данных в сетях, основанных на протоколе IP. IGMP используется маршрутизаторами и IP-узлами для организации сетевых устройств в группы.

- 1 – «Тип потока» – выбирается из доступных типов потока;
- 2 – «Статус» (включен, либо выключен);
- 3 – «Multicast IP адрес»;
- 4 – «RTP порт»

Внешний вид вкладки представлен на рис. 3.3.5-1

Рис. 3.3.5-1

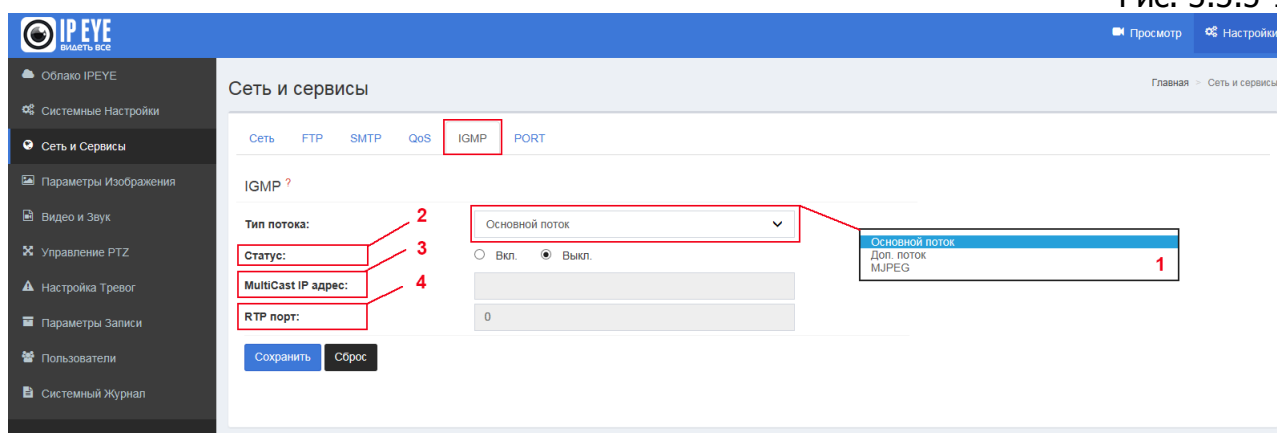

3.3.6.Port

В данном подразделе производится настройка портов.

Внимание! В случае изменения веб – порта необходимо будет вызывать адрес камеры в браузере в формате 192.168.x.x:веб порт.

1 – «RTSP порт» – порт для передачи видео по сети. Адреса для получения RTSP потоков с камеры:

Основной поток: `rtsp://admin:admin@192.168.0.123:554/1/h264major` или `rtsp:// admin:admin@192.168.0.123:554/mpeg4`

Дополнительный поток: `rtsp://admin:admin@192.168.0.123:554/1/h264minor` или `rtsp://admin:admin@192.168.0.123:554/mpeg4cif`

Скриншот: `http://admin:admin@192.168.0.123/jpgimage/1/image.jpg`

2 – «ONVIF порт» - данный порт установлен по умолчанию: 8999 и при добавлении камеры, к примеру в видеорегистратор по протоколу ONVIF, должен быть указан именно он, а не веб порт. Версия ONVIF на сентябрь 2016 г. – 2.4.

3 – «Http порт» - порт доступа к веб интерфейсу

4 – «Video порт» - порт видео

5 – «Порт записи» - порт записи

Внимание! Нельзя устанавливать один порт для различных нужд. Кроме того, в случае изменения портов, лучше их указывать в диапазоне 1 000-9 999.

Внешний вид вкладки представлен на рис. 3.3.6-1

Рис. 3.3.6-1

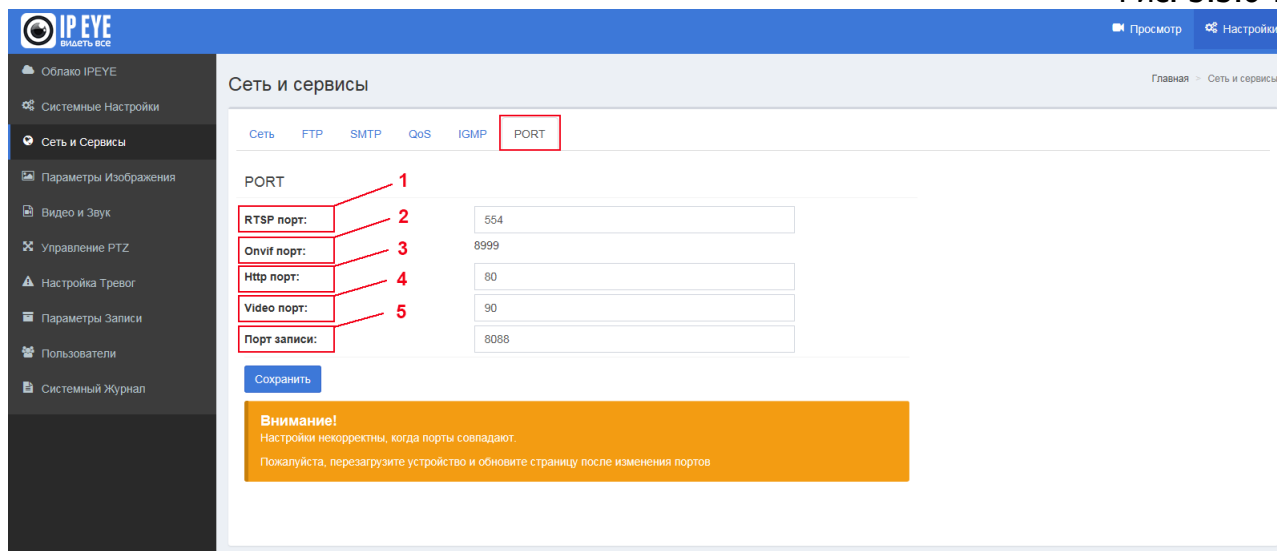

3.4. Параметры изображения

Раздел «Параметры изображения» состоит из следующих основных подразделов:

- **Основные настройки** – настройки расположения видео и применения основных фильтров;
- **Настройки экспозиции** – настройки экспозиции (настройка ИК – фильтра и затвора);
- **Настройки эффектов** – настройки яркости, контрастности и т.п.;
- **Баланс белого** – настройка баланса белого;
- **Сброс по умолчанию** – сброс параметров по умолчанию.

3.4.1. Основные настройки

Подраздел «Основные настройки» позволяет настроить следующие параметры:

- 1 – «**Частота развертки**» - 50 или 60 ГЦ;
- 2 – «**Аналоговый выход**» - отражается, в зависимости от частоты развертки – либо PAL, в случае 50ГЦ, либо NTSC, в случае 60ГЦ;
- 3 – «**Отразить по вертикали**» - отражение изображения по вертикали;
- 4 – «**Отразить по горизонтали**» - отражение изображения по горизонтали;
- 5 – «**BLC**» - Включение/выключение компенсации заднего света;
- 6 – «**Цифровой WDR**» - Включение/выключение опции цифрового шумоподавления;
- 7 – «**Уровень WDR**» - настройка уровня цифрового WDR;
- 8 – «**WDR и HFR**» - включение или выключение аппаратного WDR;
- 9 – «**Antifalse Color**» - установка опции может снизить эффект неестественных цветов;

10 – «**Анти-туман**» - Установка этой опции увеличит яркость и контрастность изображения, в случае наличия тумана;

11 – «**Анти-блик**» - Установка этой опции поможет снизить влияние солнца, или другого источник света, для предотвращения бликов;

12 – «**Анти – искажение**» - Установка опции позволит снизить искажения изображения, образуемые объективом, в случае их наличия;

13 – «**Цифровая стабилизация**» - Данная опция устанавливается в случае необходимости цифровой стабилизации изображения. При дрожании видеокамеры картинка «плавает» по матрице, а процессор фиксирует эти колебания и вносит коррекцию, используя резервные пиксели для компенсации «дрожания» картинки.

Внешний вид вкладки отражен на рисунке №3.4.1-1

Рис. №3.4.1-1

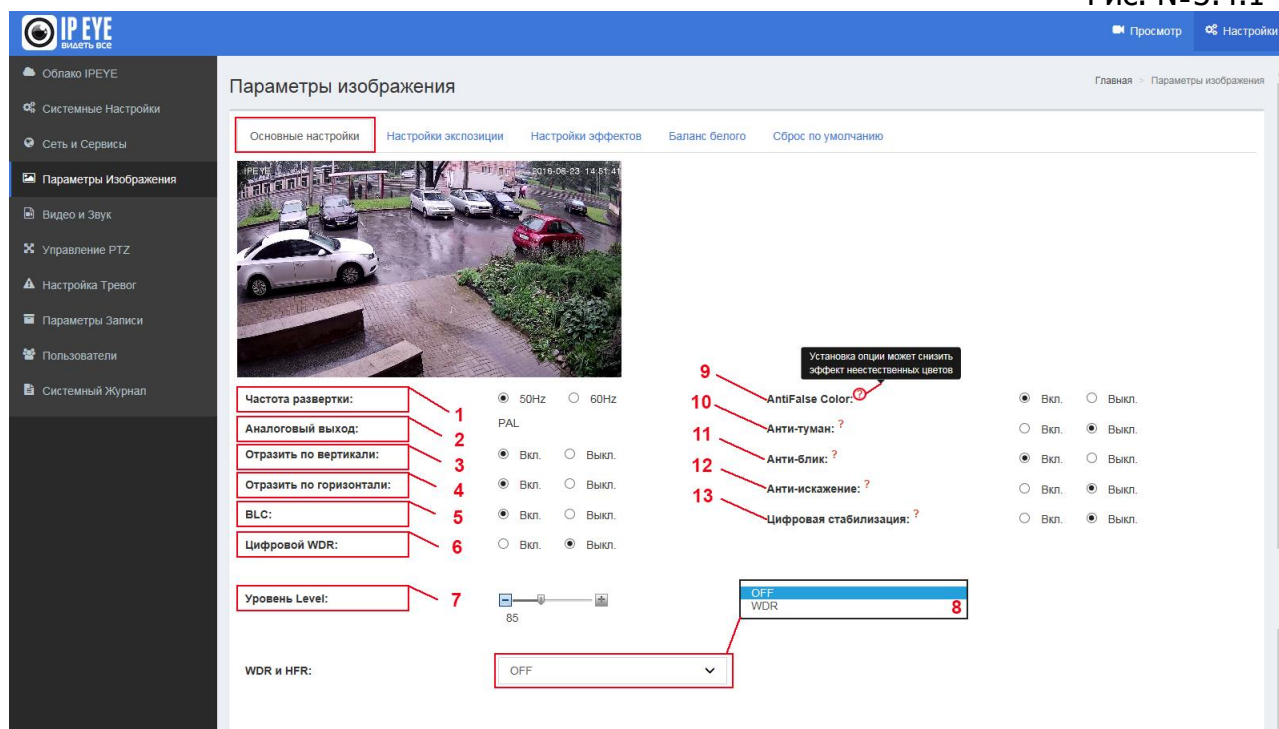

3.4.2. Настройки экспозиции

Подраздел «**Настройки экспозиции**» позволяет настроить следующие параметры:

1 – «**Режим экспозиции**» - выбор режима экспозиции;

2 – «**Сцена**» - выбор размещения камеры – на улице или в помещении;

3 – «**Медленный затвор**» - изменение скорости затвора;

4 – «**Максимальный коэффициент усиления**» - коэффициент усиления затвора;

5 – «**Скорость затвора**» - изменяется в случае выбора режима экспозиции «Затвор»;

6 – «**Ручной усиление**» – изменяется, в случае выбора режима экспозиции «Ручной»;

7 – «**Цвет/ ч/б режим**» - выбор режима отображения изображения;

8 – «**Подсветка**» - включение, выключение подсветки;

9 – «**Время переключения**» - время переключения камеры в черно белый режим из цветного и назад, в случае срабатывания датчика подсветки;

- 10 – «Цветной режим» - режим картинки;
- 11 – «HLC» - этот параметр может быть изменен в случае наличия ярких участков на видеоизображении в зависимости от их интенсивности;
- 12 – «Вне экспозиции» - настройка уровня вне экспозиции.

Внешний вид вкладки отражен на рисунке №3.4.2-1

Рис. №3.4.2-1

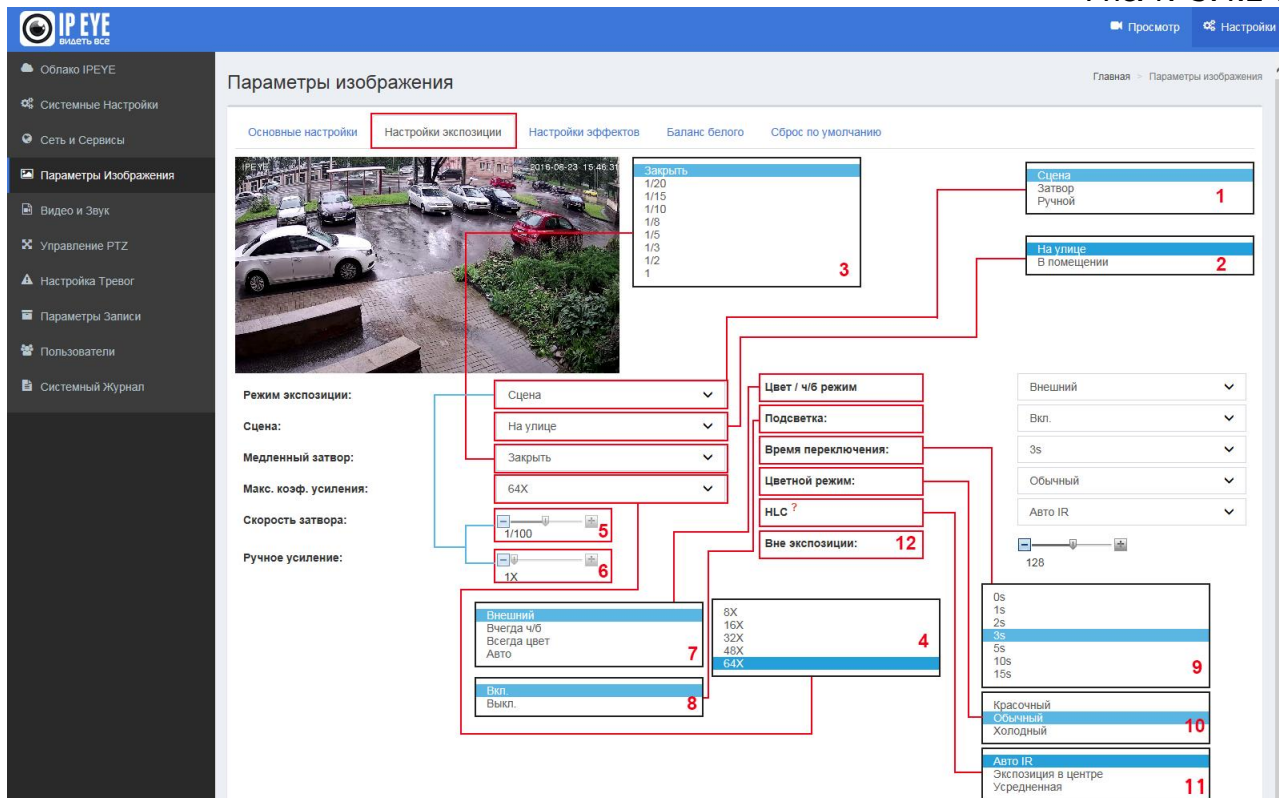

3.4.3. Настройки эффектов

Подраздел «Настройки эффектов» позволяет настроить следующие параметры:

- 1 – «Особые», либо «Режим» - в случае выбора этого пункта есть возможность отрегулировать яркость, резкость, оттенок, контраст, насыщенность и выбрать режим гаммы.
- 2 – «Настройки» - настройки яркости, контраста и т.д.;
- 3 – «Гамма» - выбор режима гаммы.

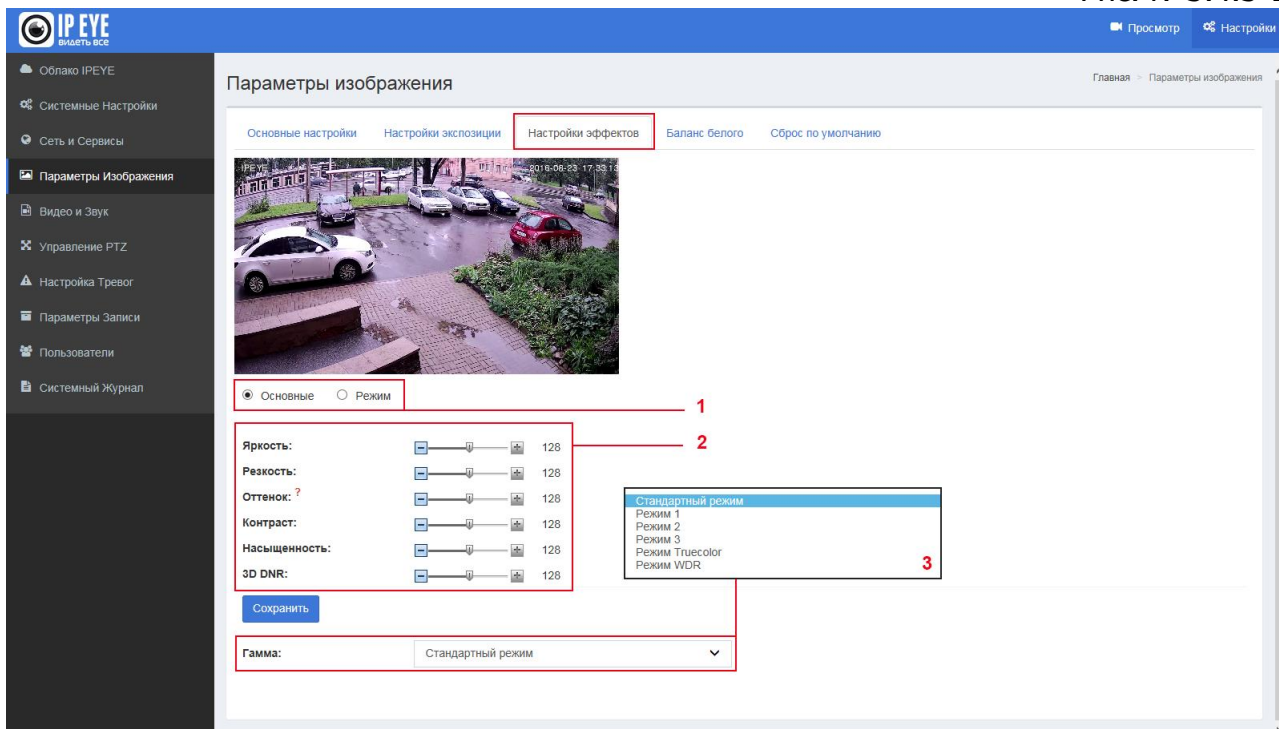

В случае выбора подпункта «Режим» в пункте 1, необходимо будет осуществить настройки режимов (см. рис. №3.4.3-2)

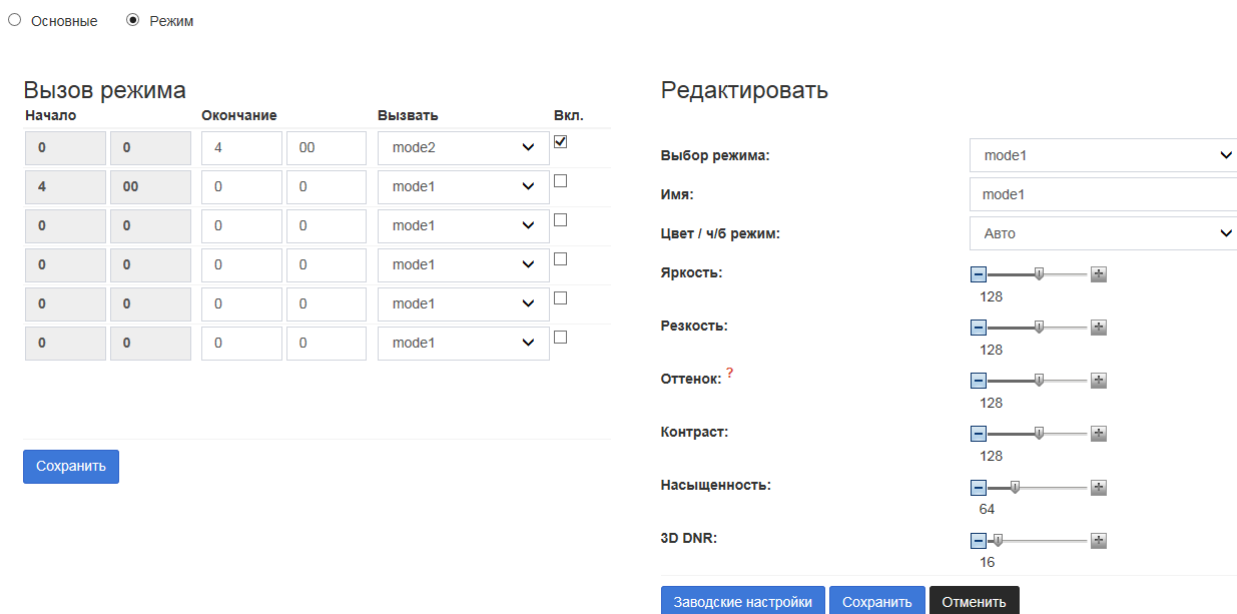

В левой части вызова режима необходимо установить временные интервалы в течение дня для каждого режима. К примеру – с 0.00. до 04.00 используется один режим, затем следующий и т.д.

Настройка режимов осуществляется в правой части экрана.

3.5. Видео и звук

Раздел «Видео и звук» состоит из следующих основных подразделов:

- **Видео** – настройки имеющихся на камере видеопотоков;
- **Наложение текста** – настройки наложение текста на видео;
- **Детекция движения** – настройки детекции движения;
- **Маска конфиденциальности** – установки маски конфиденциальности;
- **Путь к файлам** – настройки для сохранения видео и скриншотов;
- **Аудио** – включение/выключение и выбор аудио кодека.

3.5.1. Видео

Подраздел «Видео» позволяет настроить следующие параметры:

1 – «Выбор потока» - выбор отображаемого в окне видео потока. Для большинства камер это: Основной поток, Дополнительный поток и MJPEG поток, однако для камер эконом сегмента MJPEG поток недоступен;

2 – «Кодирование» - выбор кодека;

3 – «Разрешение» - выбор разрешения потока;

4 – «Количество кадров» - выбор количества кадров;

5 – «I/P rate» - интервал ключевого кадра;

6 – «Тип битрейта» - VBR или CBR.

VBR – Variable BitRate – переменный битрейт. При переменном битрейте камера выбирает значение битрейта исходя из параметров (уровня желаемого качества), причём в течение кодируемого фрагмента битрейт может изменяться.

CBR – Constant BitRate – постоянный битрейт. Постоянный битрейт — вариант кодирования потоковых данных, при котором пользователь изначально задаёт необходимый битрейт, который практически не меняется на протяжении всего файла.

7 – «Качество изображения» - выбор качества изображения;

8 – «Битрейт» - установка уровня битрейта

Внешний вид вкладки отражен на рисунке №3.5.1-1

Рис. №3.5.1-1

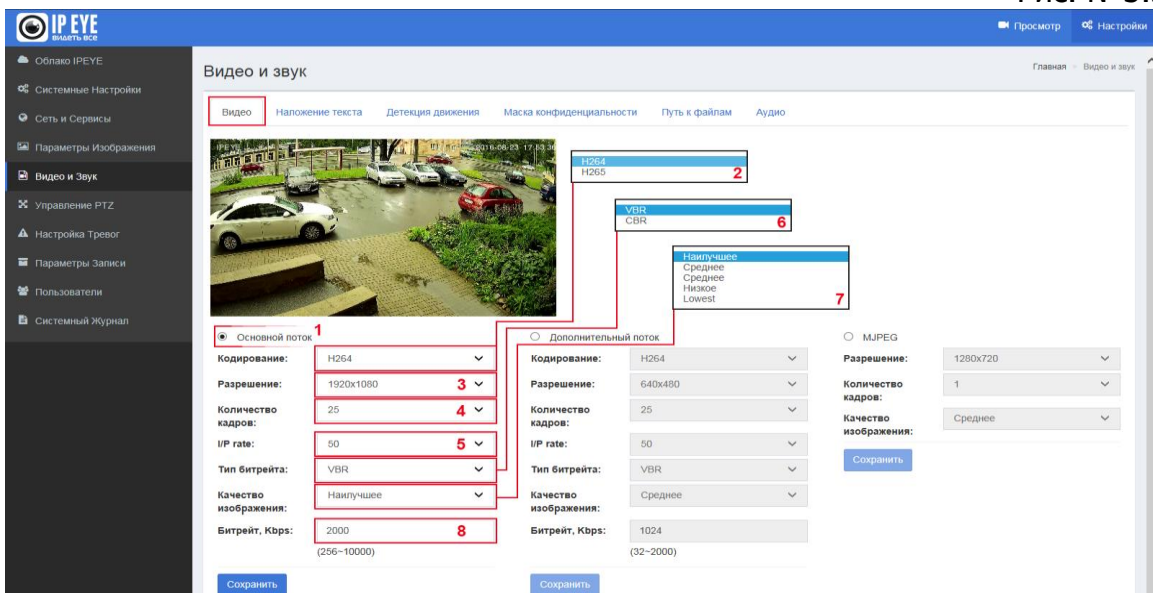

3.5.2. Наложение текста

Подраздел «Наложение текста» позволяет настроить наложение текста в различных участках картинки, с расположением по шкалам X и Y.

Рис. №3.5.2-1

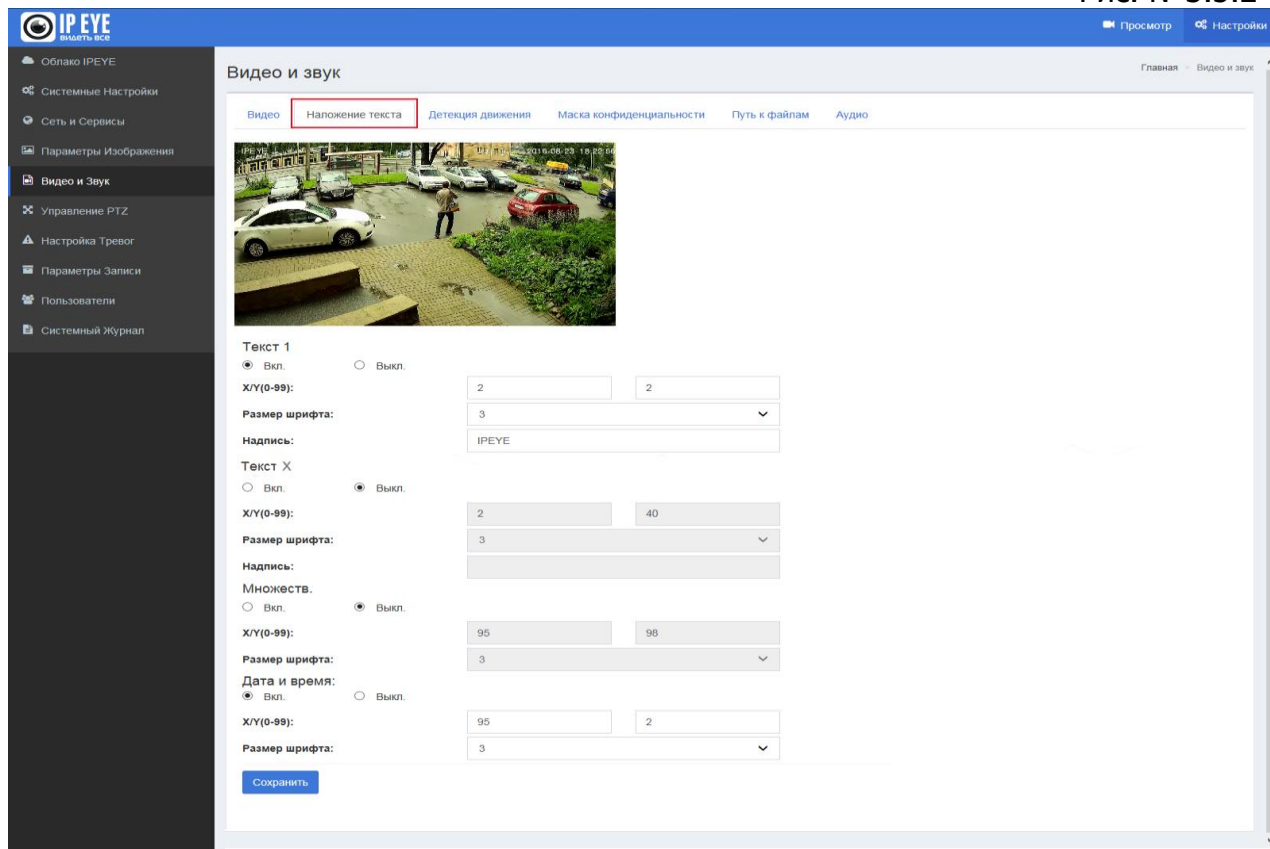

3.5.3. Детекция движения

Подраздел «Детекция движения» позволяет включить/выключить датчик движения. В частности, включение датчика движения необходимо для отправки скриншотов на FTP или SMTP.

Для выделения области детекции необходимо:

1. Нажать на кнопку «Выделить область»;
2. Выделить мышью интересующую зону;

Внимание! Не следует выделять всю область видео. Необходимо выделить лишь тот участок, движение в котором Вас интересует. В случае выделения более 90% «экрана», эффективность датчика движения может быть снижена.

3. Установить чувствительность (рекомендуемое значение около 85);
4. Поставить галочку «Включить детекцию движения»
5. Нажать на кнопку «Сохранить»

Внешний вид вкладки отражен на рисунке №3.5.3-1

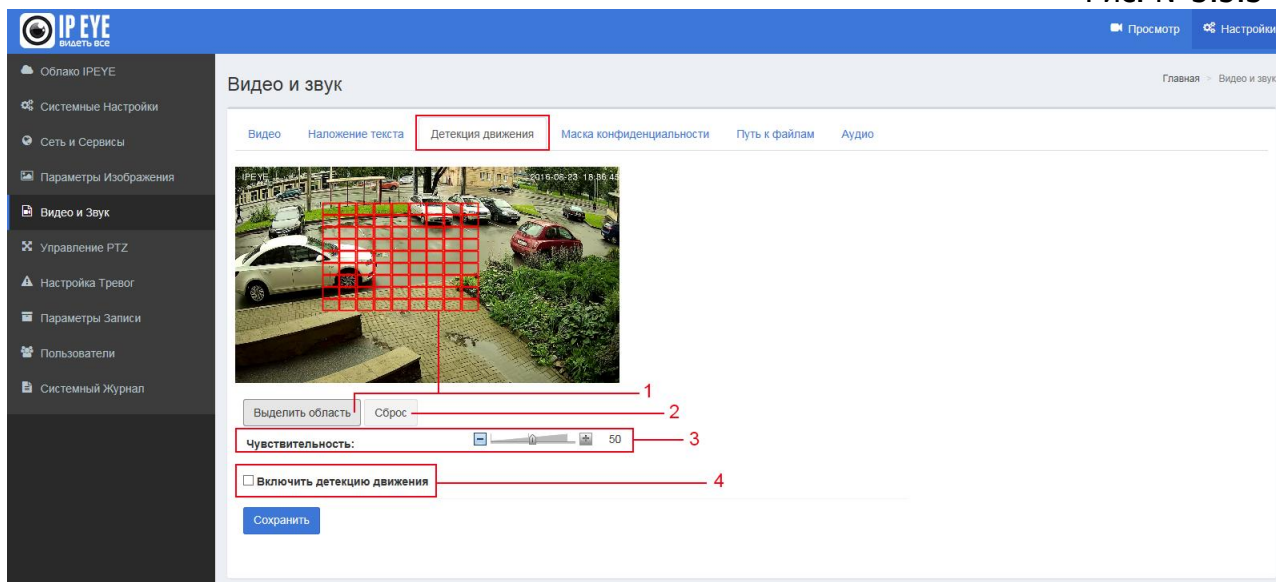

3.5.4. Маска конфиденциальности

Подраздел «Маска конфиденциальности» позволяет сформировать на картинке видео зоны, которые будут заменены черными квадратами.

Для формирования зон необходимо:

1. Выделить (1 – «Зона х»);
2. Нажать на кнопку «Область»;
3. Имя области.

Внешний вид вкладки отражен на рисунке №3.5.4-1

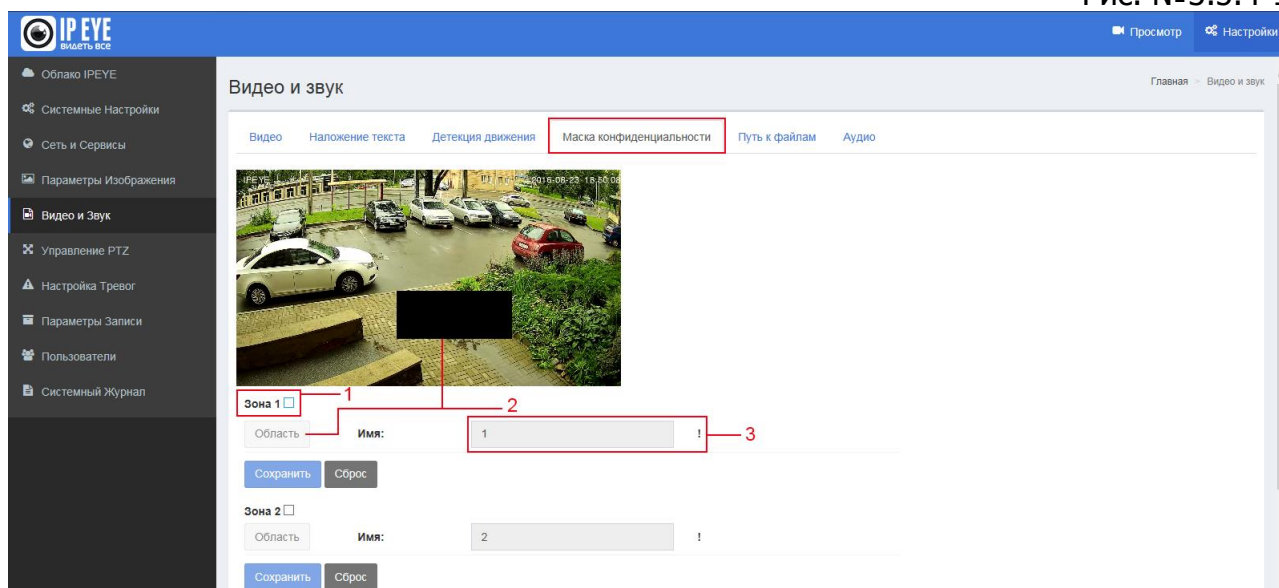

3.5.5. Путь к файлам

Подраздел «Путь к файлам» позволяет установить пути размещения файлов и видео, вызываемых из окна просмотра видео.

- 1 – «Путь сохранения снимка» - в этом подпункте выбирается путь к скриншотам;
- 2 – «Формат» - выбор типа файла – «.jpg» или «.bmp»;
- 3 – «Путь сохранения видеофайла» - в этом подпункте выбирается путь к скриншотам;
- 4 – «Формат» - выбор типа файла – «.avi» или «.flv»

Внешний вид вкладки отражен на рисунке №3.5.5-1

Рис. №3.5.5-1

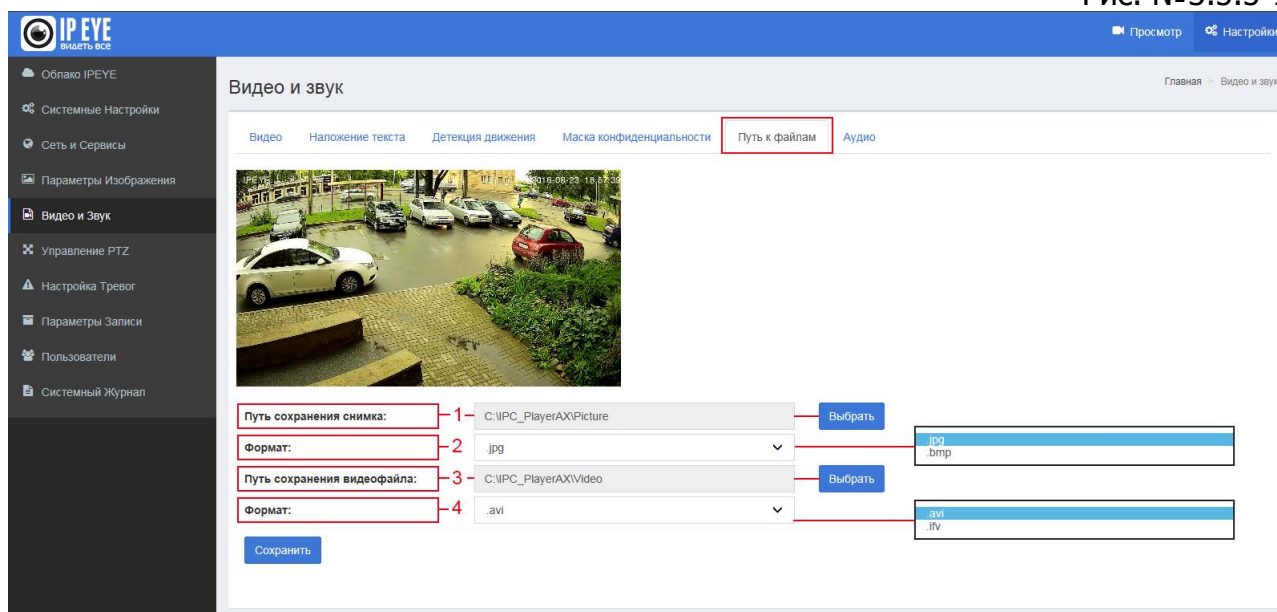

3.5.6. Аудио

Подраздел «Аудио» позволяет включить/выключить аудио, выбрать действующий кодек, установить уровень звука:

- 1 – «Аудио» - здесь включается, либо выключается звук на устройстве;
- 2 – «Частота» – здесь отражается частота звука в Кбит/сек;
- 3 – «Формат» - выбор формата видео;
- 4 – «Уровень звука» - здесь выставляется уровень усиления звука.

Внешний вид вкладки отражен на рисунке №3.5.6-1

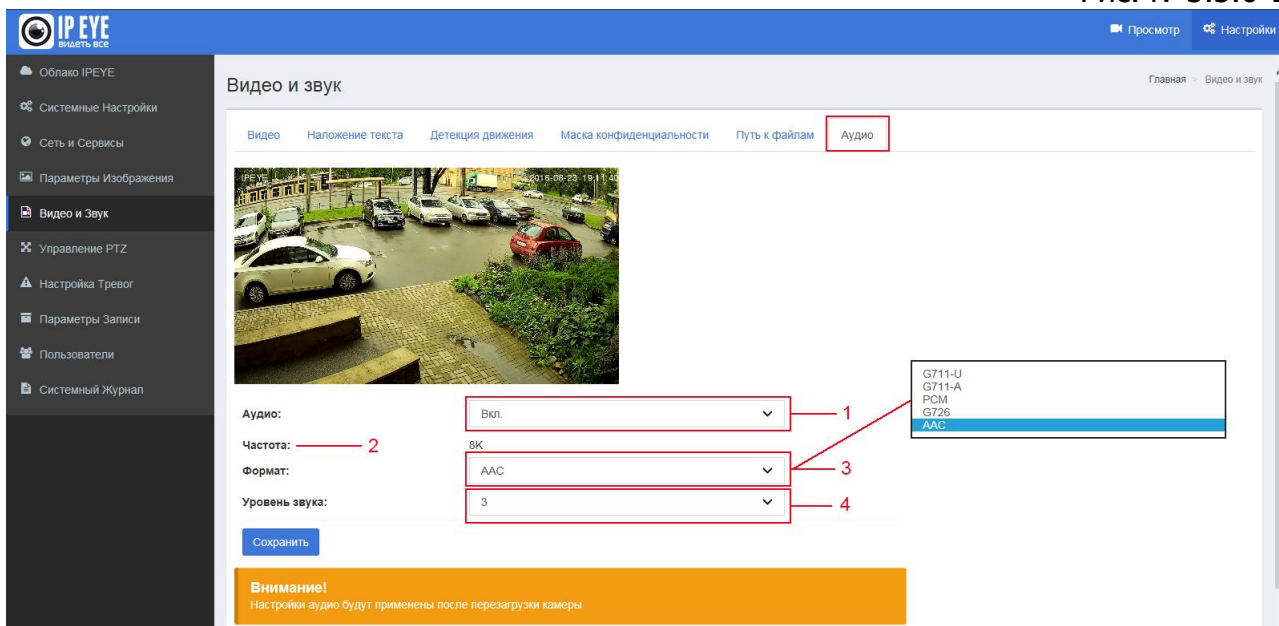

Внимание! После изменения параметров настройки звука камера будет перезагружена.

3.6. Управление PTZ

Раздел состоит из трех пунктов:

- Предустановка;
- Авто. маршрут;
- PTZ-протокол

Подраздел «Предустановка» (см. рис. №3.6-1) позволяет установить номера и заголовки предустановок.

Рис. № 3.6-1

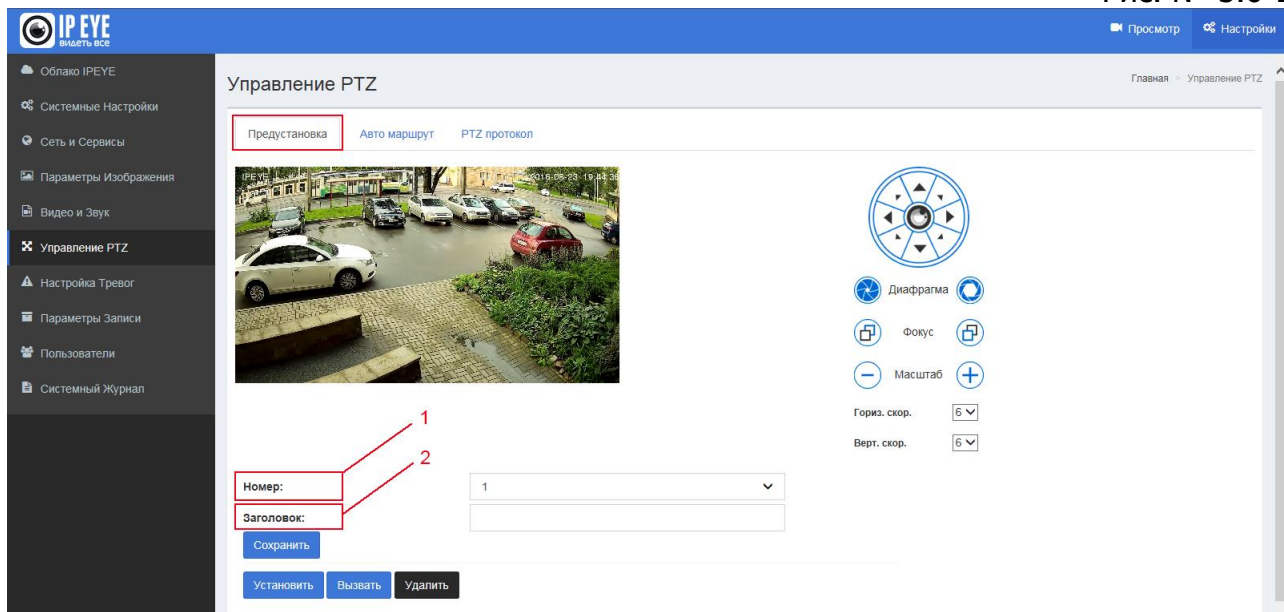

Подраздел «PTZ-протокол» (см. рис. №3.6-2) позволяет установить:

- 1 – «Адрес» - номер камеры (от 1 до 255);
- 2 – «Протокол» - выбор протокола работы PTZ;
- 3 – «Скорость передачи» - выбор скорости передачи данных;
- 4 – «Протокол 3D позиционирования» - выбор протокола 3D позиционирования;
- 5 – «Пользовательский режим» - выбор пользовательского режима

Рис. № 3.6-2

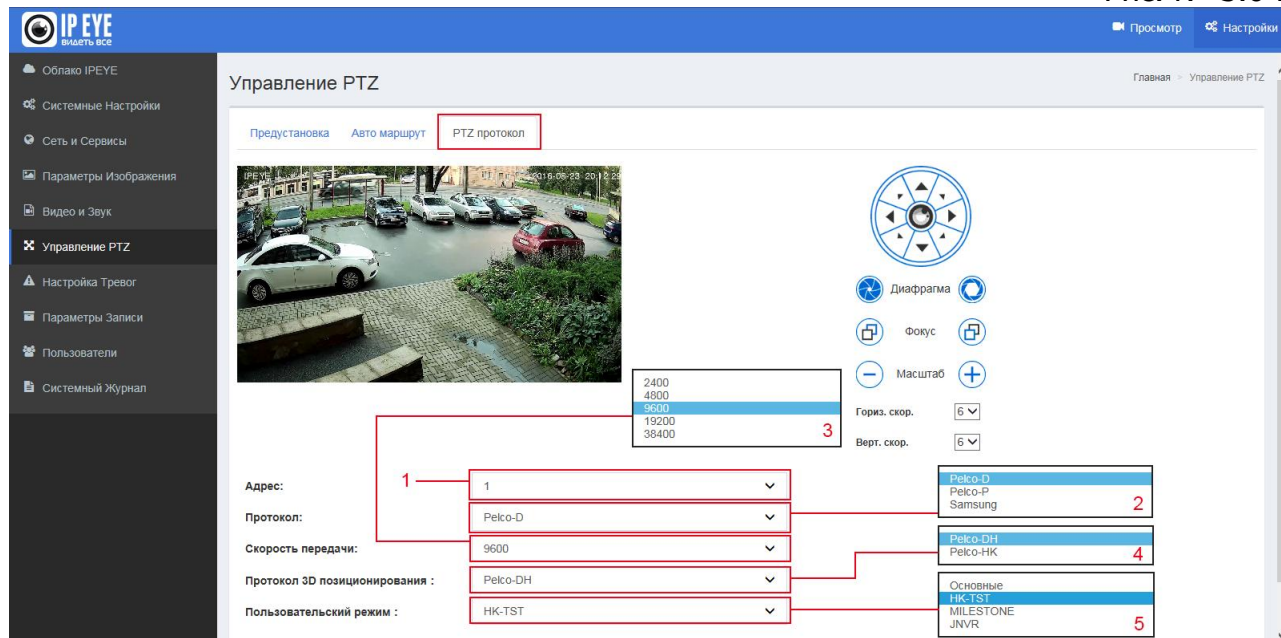

3.7. Настройка тревог

Раздел «Настройка тревог» состоит из следующих разделов:

- **Конфигурация** – здесь устанавливается конфигурация сетевого соединения и адреса серверов тревог.
- **Сообщения о тревогах** – здесь настраивается, куда будут отправляться сообщения о тревогах
- **Расписание** – установка расписания, по которому будут отправляться сообщения о тревогах.

Внешний вид вкладок представлена на рисунках №3.7-1, 3.7-2, 3.7-3.

Рис. №3.7-1



Рис. №3.7-2



Рис. №3.7-3

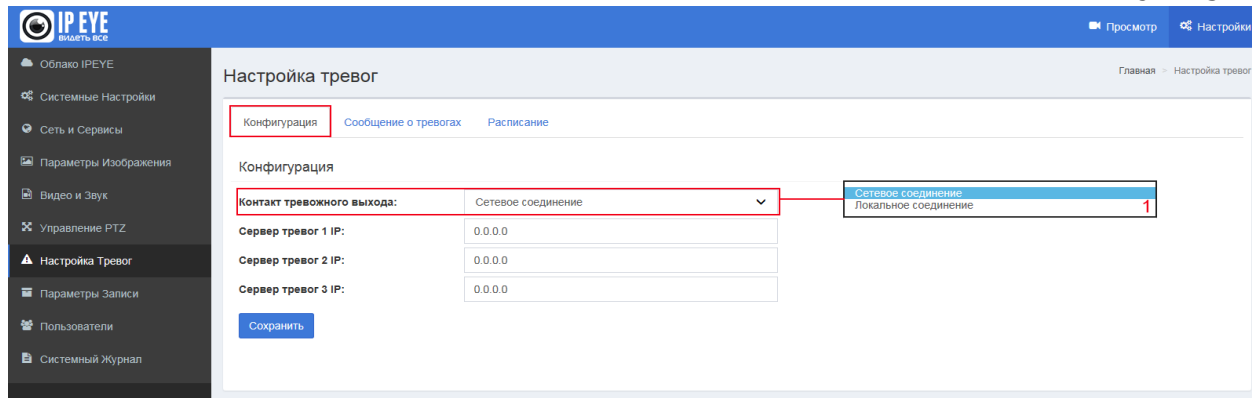

3.8 Параметры записи

Раздел «Параметры записи» состоит из следующих разделов:

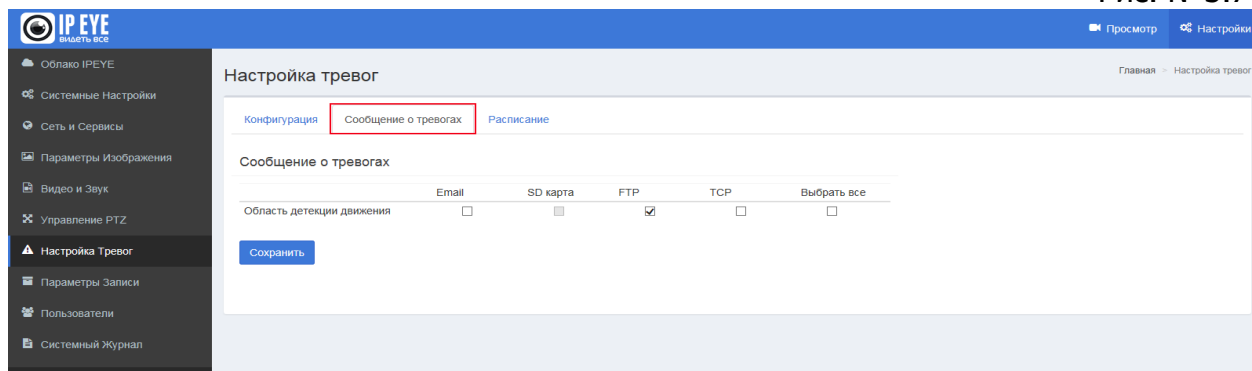
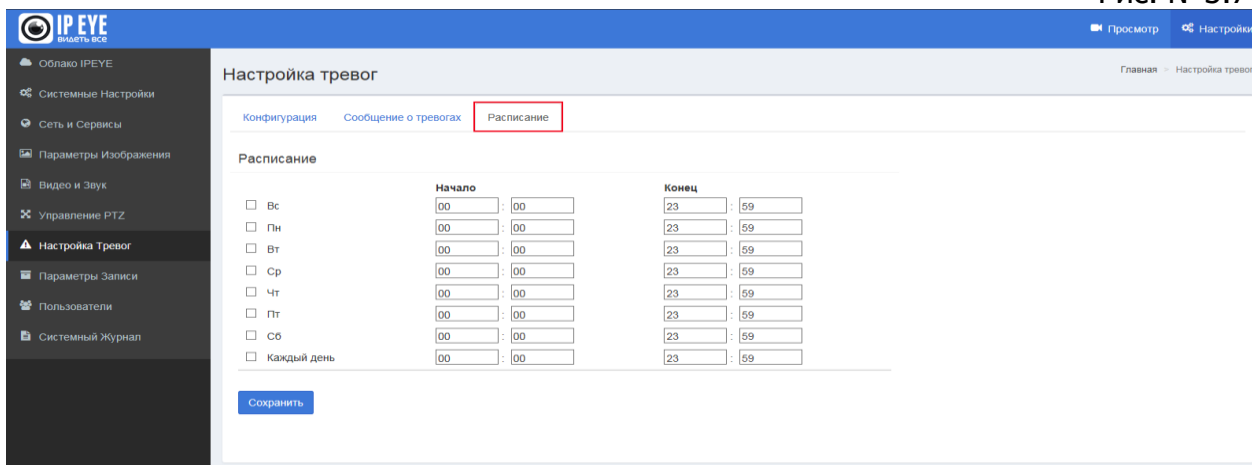
- **Настройки** – Здесь можно подключить flash-карту и определить действия с ней.
- **Воспроизведение** – здесь существует возможность просмотреть, либо скачать файл, записанный на flash-карту.

3.8.1. Настройки

Подраздел «Настройки» позволяет осуществить ряд действий:

- 1 - «**Действия при заполненной SD-карте**» - предполагает, что будет делать камера при заполненной SD карте – останавливать запись, либо перезаписывать поверх существующих записей;
- 2 – «**Ручной контроль записи**» - этот пункт нужен для ручного начала, либо остановки записи на SD карту;
- 3 – «**Автозапись при недоступности сети**» - данная опция позволяет включить запись на SD-карту, в случае, если будет отключено локальное соединение;
- 4 – «**Запись типа потока**» - выбор типа потока, запись которого ведется на SD-карту. Для ряда камер доступна только запись дополнительного потока
- 5 – «**Состояние**» - состояние подключения SD-карты;
- 6 – «**Защита от записи**» - указывает на наличие защиты от записи на SD-карте;
- 7 – «**Занято/всего**» - отражает количество занятого на SD-карте места.

Внимание! После установки SD-карты, в случае отсутствия отображения статуса подключения, камеру рекомендуется перезагрузить. Затем необходимо нажать на кнопку «Монтировать».

Внешний вид вкладки представлен на рисунке 3.8.1-1

Рис.3.8.1-1

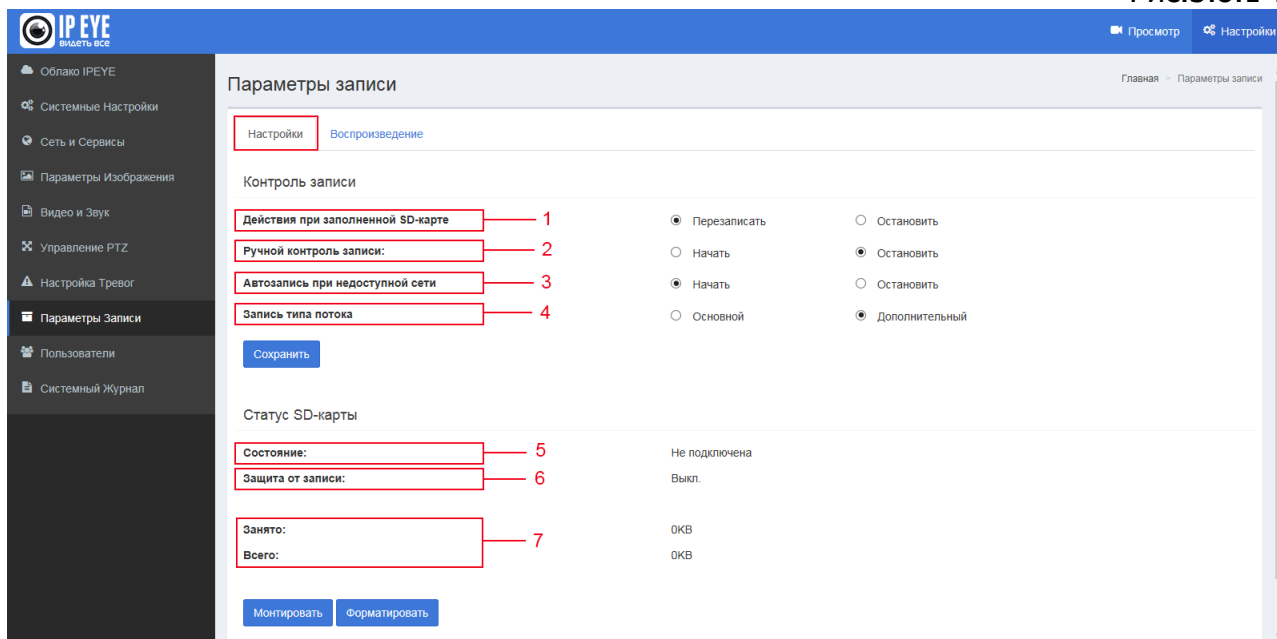

3.8.2. Воспроизведение

Подраздел «Воспроизведение» позволяет вывести список файлов, хранящихся на SD-карте. После выбора диапазона времени, необходимо нажать кнопку поиска и в окне (2) появится список имеющихся на SD-карте список файлов.

Стрелочка (3) позволяет раскрывать окно видео на всю зону отражения воспроизведения.

После выбора файла в списке (2), необходимо нажать на кнопку загрузки и скачать файл на компьютер.

Внешний вид вкладки представлен на рисунке 3.8.2-1

Рис.3.8.2-1

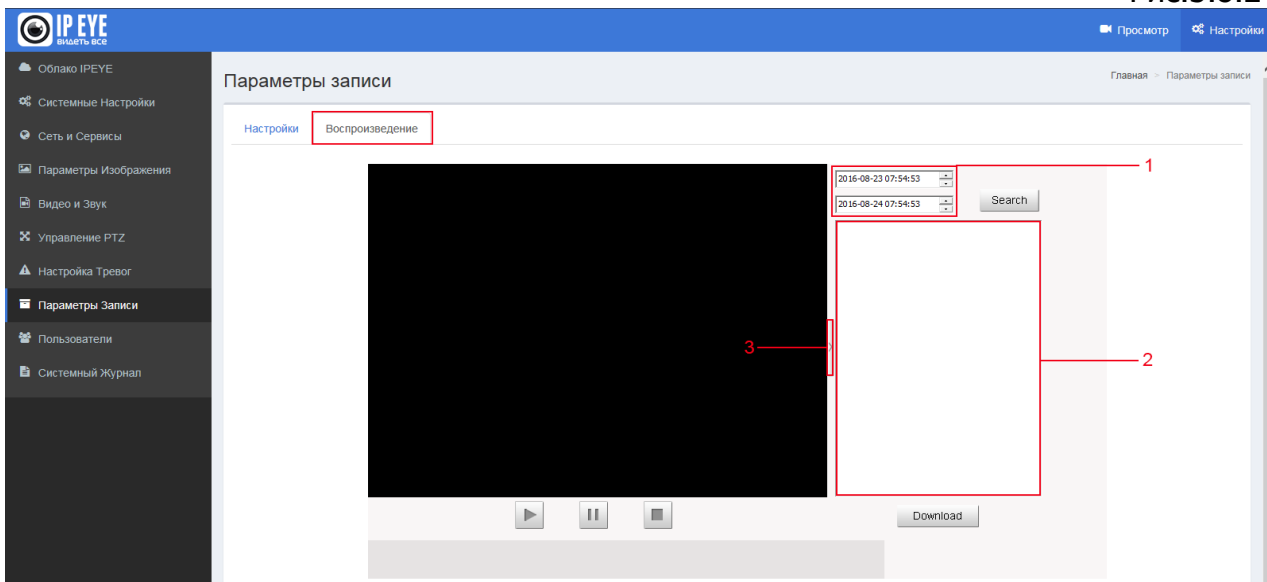

Внимание!

Для проигрывания видео в окне воспроизведения, следует запускать браузер от имени администратора. Для этого на иконке браузера необходимо нажать правой кнопкой мыши и выбрать пункт «Запуск от имени администратора» (см. 3.8.2-2)

Рис. №3.8.2-2

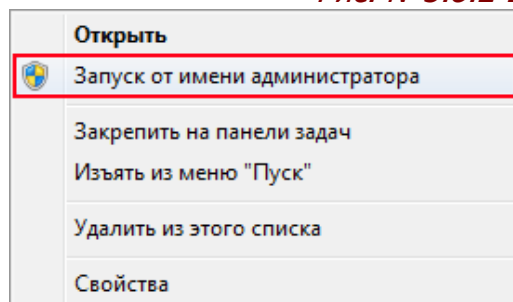

3.9. Пользователи

Раздел «Пользователи» предназначен для добавления и редактирования пользователей. Внешний вид вкладки представлен на рис. 3.9-1

Рис. №3.9-1

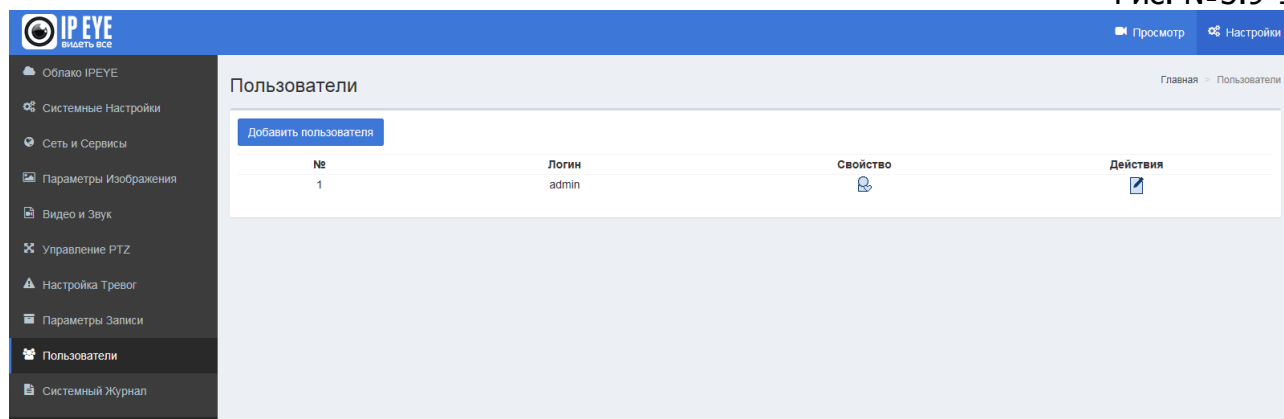

3.10. Системный журнал

Раздел «Системный журнал» предназначен для вывода списка событий с камеры. Внешний вид вкладки представлен на рис. 3.10-1

Рис. №3.10-1

